



VOTRE PARTENAIRE
ÉQUIPEMENTS SPORTIFS

CATALOGUE



SOMMAIRE

Pages

Univers Basket	3-20
Univers Handball	21-27
Univers Ensemble Mixtes	28-30
Univers Football	31-42
Univers Rugby	43-44
Univers Volley	45-49
Univers Badminton	50-53
Univers Autres Sports	54-65
Univers Pare-ballons	66-67
Univers Cloisons-Rideaux-Rangements	68-73
Univers Table de Marque	74-75
Univers Marquages au Sol	76-77
Univers Abris de Touche	78-79
Univers Gradins	80-81
Univers Rails de Cordes	82-83
Univers Espaliers	84-85
Univers Tapis-Matelas-Tatamis	86-89
Univers Protections Murales	90-91
Univers Afficheur Chrono	92-93
Univers Vestiaires	94-95

Univers Basket



Basket Intérieur

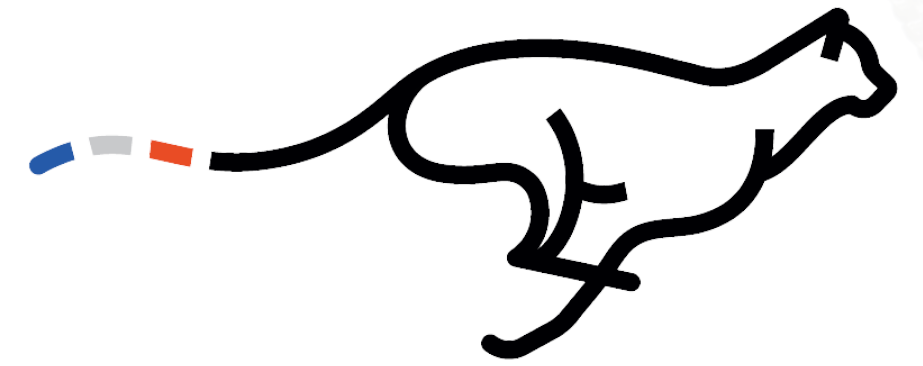

Spécialistes du but de basket relevable, nous sommes en mesure de vous proposer des solutions inédites pour s'adapter à tous types de charpente. Nous proposons des buts à bras télescopiques, à bras repliables lors de la montée, à bras coudés, etc...

BUT DE COMPÉTITION TÉLESCOPIQUE - RÉF. B0370

Permet de se loger entre deux poutres ou dans une niche grâce à une longueur adaptable de la partie monotube du bras. Le volume règlementaire est ainsi libéré.

Structure acier et câblerie galvanisée.

Le bon fonctionnement du système est assuré par une construction mécanique de grande qualité. La rétraction est assurée par l'enrouleur à manœuvre électrique de relevage de l'ensemble (avec inverseur mural à clé).

Le coulisement du bras rétractable est assuré par des roulements à billes. Aucun frottement possible entre les parties coulissantes.

Le relevage doit obligatoirement être électrique (ne fonctionne pas avec un treuil manuel).

Le but télescopique peut être équipé d'un système mini-basket intégré manuel ou électrique.

Matériel conforme aux normes AFNOR NF P 90 204, EN 1270

Panneaux règlementaires dimensions 1.80m x 1.05m, cercle et filet polyamide 8 mm blanc.

Surcharges à prévoir : 200 kg par points (un relevage avant, une articulation arrière, deux haubans) et 1000kg pour l'anti chute.

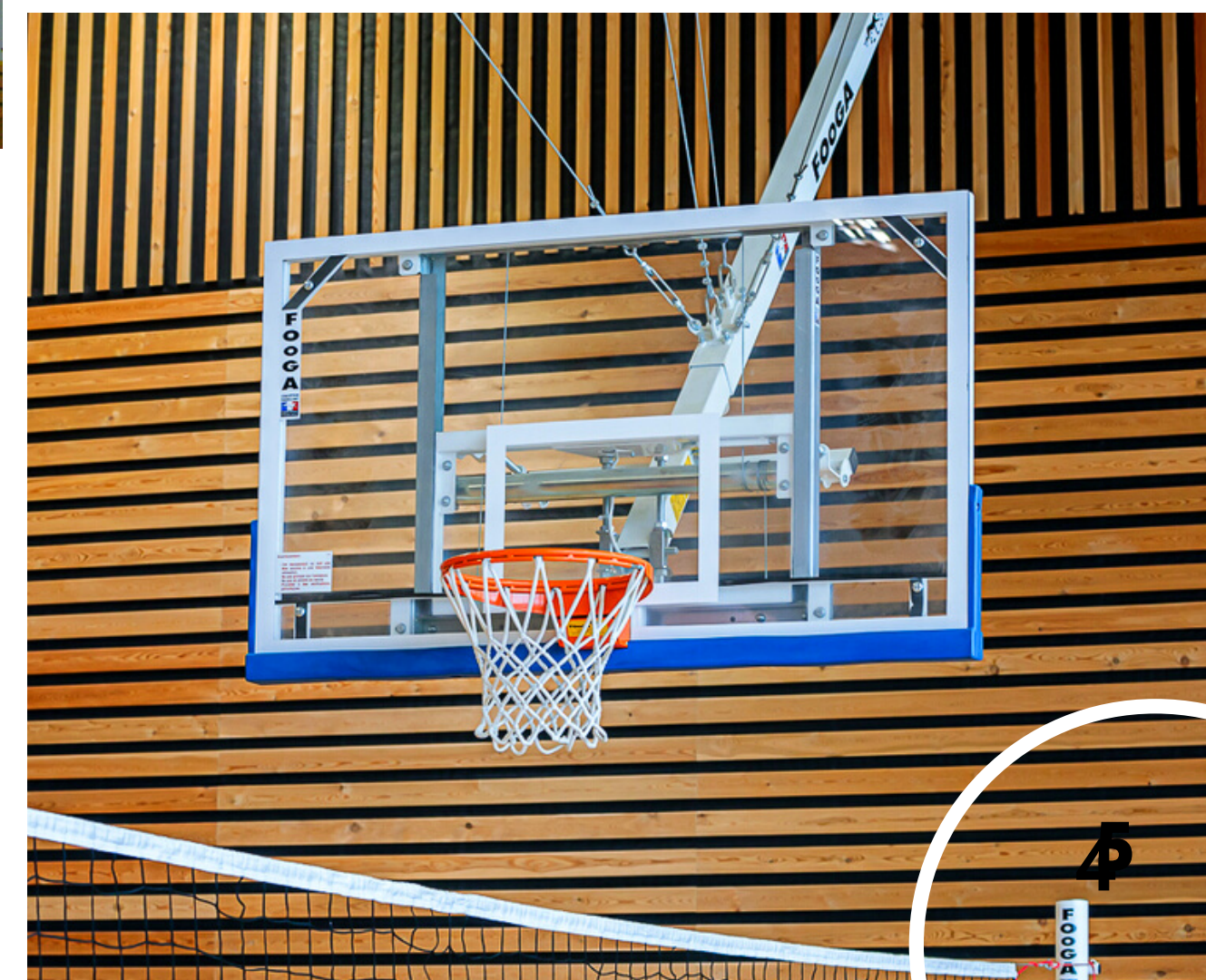

Nota : ce modèle de but de basket télescopique a été conçu par FOOGA pour pallier l'inconvénient provoqué par des positions de poutres de charpente n'autorisant pas un rangement correct du but en position relevée (stockage).

BUTS RELEVABLES

Buts relevables en charpente ou au mur. L'épaisseur des tubes en acier assure la rigidité du bras de relevage et réduit les vibrations du panneau. En position de jeu, la stabilité est complétée par des haubans latéraux.

Matériel conforme aux normes AFNOR NF P 90 204, EN 1270.

Relevage assuré par enrouleur à manœuvre électrique avec inverseur mural à clé (recommandé) ou par treuil manuel force 300 kg (à manivelle amovible).

Surcharges à prévoir : 200 kg par points (un relevage avant, une articulation arrière, deux haubans) et 1 000 kg pour l'anti chute.

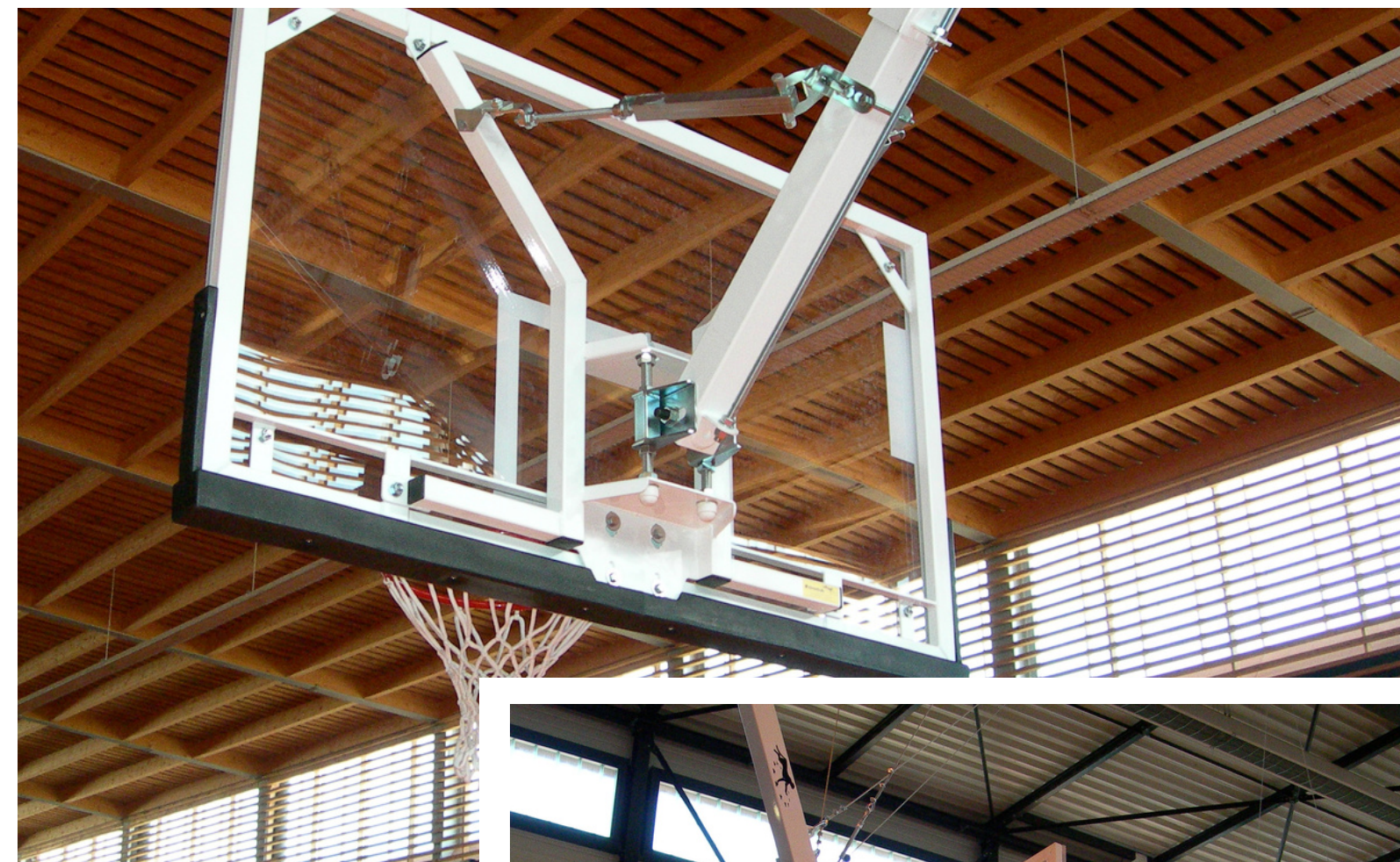

MODÈLE COMPÉTITION - [Nous consulter](#)

Panneaux règlementaires dimensions 1.80m x 1.05m sur cadre renfort périphérique - cercle et filet polyamide 8mm blanc.

MODÈLE ENTRAÎNEMENT - [Nous consulter](#)

Panneaux bois stratifié opaque épais 22mm dimensions 1.20m x 0.90m - cercle et filet polyamide 6mm blanc.

[Nous consulter pour des buts de sports différents](#)

BUTS RABATTABLES

Buts rabattables sur mur pignon.

Structure acier protection par plastification coloris blanc, et accessoires zingués.

Blocage automatique en position de jeu par diagonale métallique.

Manœuvre de déploiement et repliement assuré par une pige amovible.

Les buts offrent des possibilités d'adaptation en longueur et hauteur, lors de l'installation.

Matériel conforme aux normes AFNOR NF P 90 204, EN 1270.

MODÈLE COMPÉTITION - DÉPORT 3.20m - Ref. B0340

Panneaux règlementaires dimensions 1.80m x 1.05m sur cadre renfort périphérique, cercle et filet polyamide 8 mm blanc.

MODÈLE ENTRAINEMENT - DÉPORT 2.80m - Ref. B0221

Panneaux règlementaires dimensions 1.20m x 0.90m bois stratifié opaque 22mm, cercle et filet polyamide 6mm blanc.

MODÈLE ENTRAINEMENT - RABATTABLE MONOBRAS - Ref. B0232

Ce modèle de but de basket rabattable à bras unique a été spécialement étudié pour autoriser sa fixation en un seul point, sur un support mural ou vertical, type poteau en béton, bois ou métal.

Panneaux règlementaires dimensions 1.20m x 0.90m bois stratifié opaque 22mm, cercle et filet polyamide 6mm blanc.



Exclusivité
FOOGA

Nous consulter pour des déports sur-mesures

BUTS MURAUX D'ENTRAÎNEMENT

Structure acier protection par plastification coloris blanc, et accessoires zingués.

Structure arrière (déport 0.60m) comporte 6 points de fixation murale.

Les buts offrent des possibilités d'adaptation en hauteur de 2.60m à 3.05m, lors de l'installation.

Manœuvre par manivelle amovible.

Matériel conforme aux normes AFNOR NF P 90 204, EN 1270.

Nous consulter pour définir les options sur-mesures

Note

En les inversant au montage, nos armatures de but à hauteur fixe B0220 et B0224 autorisent deux hauteurs : 2.60m ou 3.05m, sans modification des fixations murales initiales.

**Best
seller**

MODÈLE HAUTEUR RÉGLABLE - de 2.60m à 3.05m - Ref. B0222

Hauteur

Fixe 2.60m
Fixe 3.05m
Réglable de 2.60m à 3.05m

Panneaux - dim. 1.20m x 0.90m

Bois stratifié opaque épais 22mm
Méthacrylate transparent

Cercles

Fixe renforcé
Inclinable 60kg scolaire



BUTS MOBILES D'ENTRAINEMENT

Buts d'entrainement mobile sur embase lestée de 70kg et avec roulettes caoutchouc non marquant.

Déport du panneau 0.60m – le cercle est fixé directement sur la structure.

Timon de déplacement obligeant la position de l'opérateur à l'arrière du but.

Panneaux bois stratifié opaque épais 22mm dim. 1.20m x 0.90m, avec tracé du rectangle central noir et filet polyamide blanc Ø 6mm.

L'ancrage au sol est obligatoire en position de jeu, et au stockage si les buts restent accessibles.

MODÈLE STANDARD - Ref. B0215

3 options :

- hauteur fixe du cercle 2.60m
- hauteur fixe du cercle 3.05m
- hauteur réglable du cercle 2.60 à 3.05m

MODÈLE A RÉGLAGE VERTICAL - Ref. B0212

FOOGA a conçu un modèle « repliable » qui autorise un passage sous une porte de 2.00m, sa hauteur abaissée étant de 1,95m.



Ref. B0212



Nous consulter pour des options sur mesures

Basket Extérieur

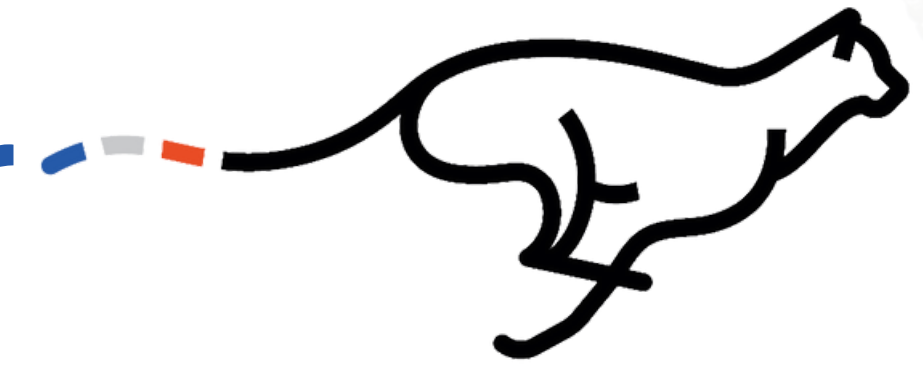

Spécialistes du but de basket relevable, nous sommes en mesure de vous proposer des solutions inédites pour s'adapter à tous types de sols.

BASKET EXTÉRIEUR

FOOGA a conçu une large gamme d'équipement de basket extérieur. En proposant des produits robustes et modulables, nous souhaitons vous offrir des équipements adaptés à vos besoins et offrir de meilleures conditions de jeu.

Toutes nos paires de but sont entièrement en acier galvanisé (avec option peinture possible). Les panneaux sont fixés à l'armature par une platine et des ferrures de renfort. Les cercles sont repris à travers les panneaux directement sur la structure métallique.

MODES DE FIXATION

Pour l'ensemble de nos buts de basketball il existe 3 modes de fixation :

Amovible dans gaines



Scellé dans le béton

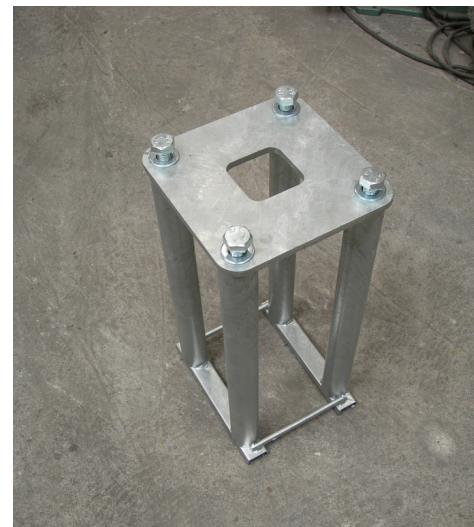

Sur platines



BASKET EXTÉRIEUR

Usage	Référence	Taille du tube	Déport	Hauteur du cercle	Dimensions panneau
Compétition	B0131	150x150x3mm	2.25m	3.05m	1.80m x 1.05m
Scolaire	B0138	120x120x3mm	2.25m	3.05m	1.80m x 1.05m
Scolaire	B0163	120x120x3mm	1.60m	3.05m	1.80m x 1.05m
Scolaire	B0156	120x120x3mm	1.20m	3.05m	1.20m x 0.90m
Scolaire	B0151	120x120x3mm	1.20m	2.60m	1.20m x 0.90m
Scolaire	B0142	90x90x3mm	0.60m	2.60m	1.20m x 0.90m

Pour toute demande, nous consulter afin de définir précisément votre besoin.

MODÈLE MINI-BASKET - Réf. B0142

- Modèle buts acier monotubes section 90mm x 90mm x 3mm
- Hauteur fixe 2.60m



Buts extérieurs double panneau à mat central et double haubanage

Trois possibilités de fixation au sol :

- directement à sceller dans le béton
- amovible dans gaine acier galvanisé – modèle recommandé
- sur platine à boulonner avec sommier à sceller en acier galvanisé

Massif béton à prévoir : dimension minimum 1.00m x 1.00m x 1.00m de profondeur, dosé à 350 kg.

Reprise des têtes supports de panneaux par tirants (haubans) alliant sécurité et esthétique. Fixation des cercles et panneaux directement sur la structure métallique des buts.

Panneaux polyester, cercles et filets polyamide 6mm coloris blanc.

Protection par galvanisation à chaud après usinage (application sur galvanisation, après traitement, d'une plastification polyester coloris blanc en option. Autres coloris nous consulter).

MODÈLE DÉPORT 2.25m AVEC PANNEAUX 1.80m x 1.05m - Réf. B0180

- Buts acier monotubes section 150mm x 150mm x 3mm
- Deux bras de déport 2.25m en tube acier section 120mm x 120mm x 3mm

MODÈLE DÉPORT 1.20m AVEC PANNEAUX 1.20m x 0.90m - Réf. B0190

- Buts acier monotubes section 120mm x 120mm x 3mm
- Deux bras de déport 1.20m en tube acier section 100 x 100 x 3 mm



BUT DE BASKET 3 X 3 À SCELLER OU EN GAINÉ Ref : B0132

Tube en acier de section carré 150 mm galvanisé à chaud (+ option : peinture époxy)
Déport de 2.25 m de la structure - cadre métallique traité par galvanisation à chaud
Panneau méthacrylate : 1.80 x 1.05 m - Marquage blanc (possibilité de vitrophanie FFBB)
Capitonnage du panneau - de la structure (Ht : 2.00 m / Ep : 50 mm)
Cercle compétition 105 kg avec son filet blanc - Ht : 3.05 m



Cadre compétition galvanisé à chaud



Ref : B0085

Panneau méthacrylate 1.80 x 1.05m



Ref : B0116

Type de fixation

- Scellements
- Gainés

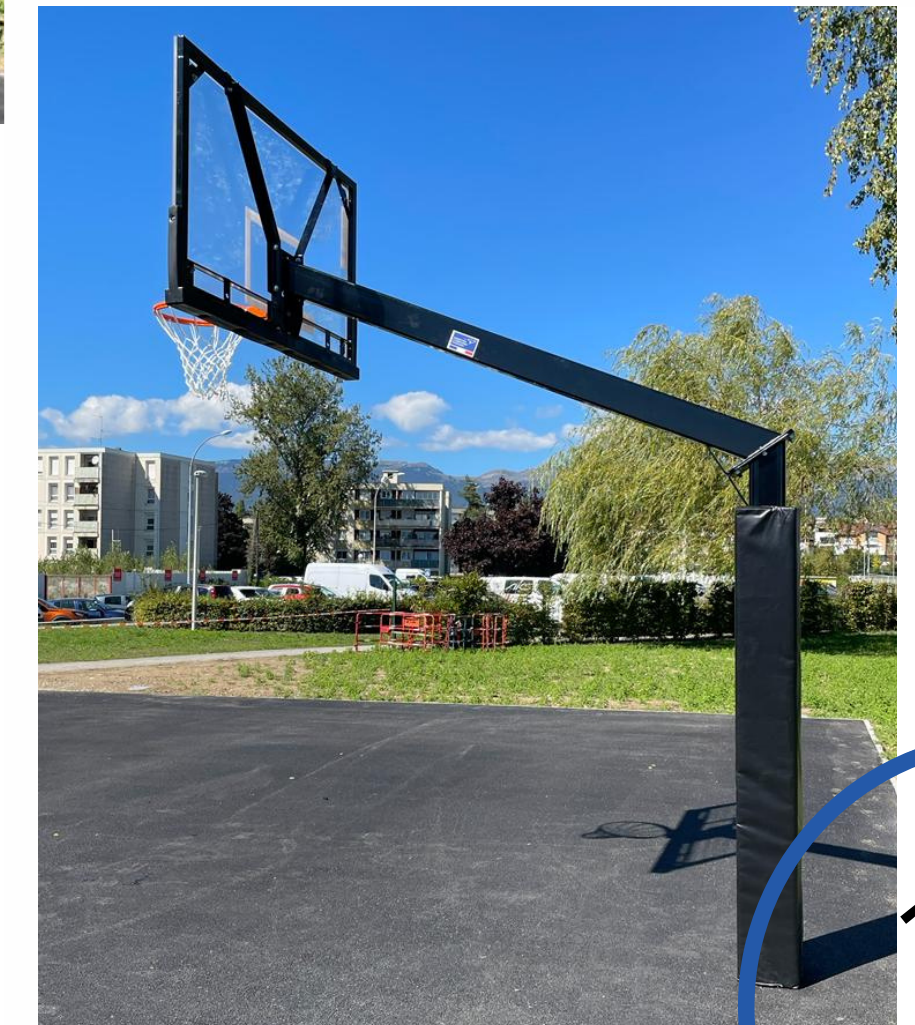

Accessoires Basket

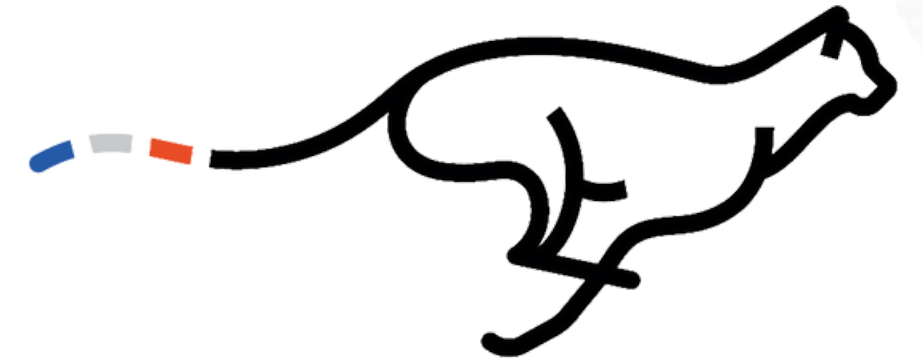

En complément des structures de basket, nous avons une gamme d'accessoires en option avec la pose des équipements ou en fournitures simples pour garder des structures entretenues.



Innovation
FOOGA

SYSTÈMES MINI BASKET INTÉGRÉS

FOOGA a conçu un système intégré à la structure du but relevable permettant le coulissement du panneau par une manœuvre simple et rapide, manuelle ou électrique. La hauteur du panneau est variable de 2.60m (mini-basket) à 3.05m (compétition) et autorise un jeu sur hauteurs intermédiaires.

MODÈLE POUR BUTS COMPÉTITION

- Réglage à manivelle - Réf. B0400
- Réglage électrique par inverseur à clé - Réf. B0410

MODÈLE POUR BUTS ENTRAÎNEMENT

- Réglage à manivelle - Réf. B0430
- Réglage électrique par inverseur à clé - Réf. B0431

ÉLÉMENTS DE RELEVAGE ET DE SÉCURITÉ

La norme AFNOR NF P90-204 d'octobre 1992 exige que les installations (neuves ou anciennes) de buts de basket relevables comportent des dispositifs anti-chute de sécurité (servant à stopper la chute des buts en cas de rupture du câble de relevage).

Attention : le point d'attache doit résister à 1000 kg.

ENROULEUR DE RELEVAGE - Réf. B0080

TREUIL DE RELEVAGE - Réf. B0111

DISPOSITIF ANTI-CHUTE - Réf. B0112

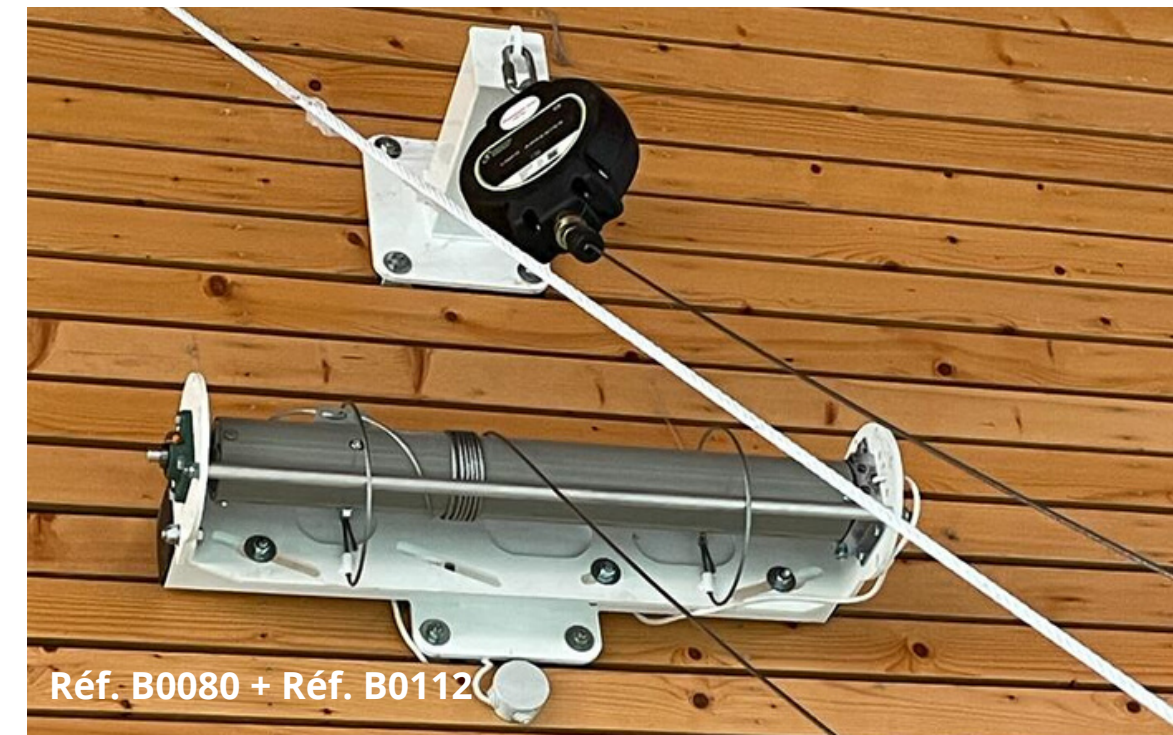

PANNEAU BASKET - MODÈLE ENTRAINEMENT

Tous nos panneaux intérieurs sont montés sur cadres acier tubulaire section 50mm x 30mm avec platine et renforts pour fixation du cercle et reprise des systèmes mini basket manuels ou électriques. Les tracés des panneaux respectent la réglementation.

USAGE INTÉRIEUR OU EXTÉRIEUR

PANNEAU MINI-BASKET FORMAT DEMI-LUNE - Réf. B0094

Matériau HPL.
Dimensions : 1.20m x 0.90m.
Avec tracé noir et jaune.

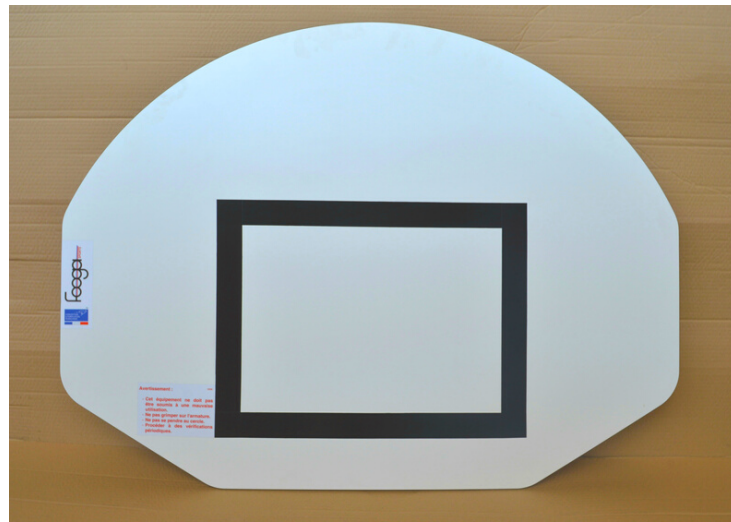

PANNEAU MINI-BASKET FORMAT RECTANGLE - Réf. B0084

Matériau HPL.
Dimensions : 1.20m x 0.90m.
Avec tracés noir et jaune.

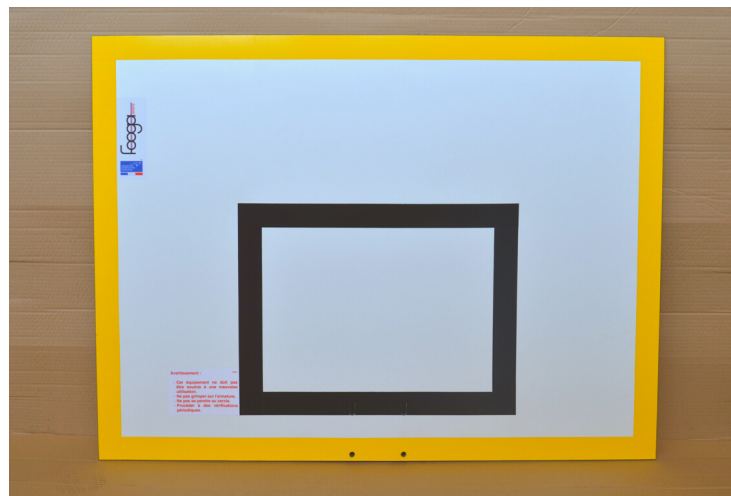

USAGE INTÉRIEUR UNIQUEMENT

PANNEAU STRATIFIÉ BOIS - Réf. B0121

Matériau Stratifié épaisseur 22mm.
Dimensions : 1.20m x 0.90m.
Avec tracé noir.

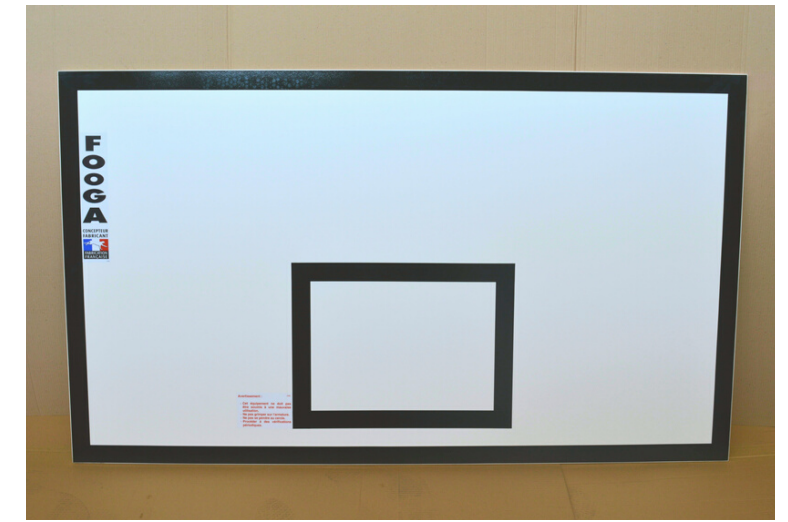

PANNEAU MÉTHACRYLATE - Réf. B0086

Matériau Méthacrylate épaisseur 15mm.
Dimensions : 1.20m x 0.90m.
Avec tracé blanc.



PANNEAU BASKET - MODÈLE COMPÉTITION

Tous nos panneaux intérieurs sont montés sur cadres acier tubulaire section 50mm x 30 mm avec platine et renforts pour fixation du cercle et reprise des systèmes mini basket manuels ou électriques. Les tracés des panneaux respectent la réglementation.

USAGE INTÉRIEUR

PANNEAU STRATIFIÉ BOIS - Réf. B0113

Matériau Stratifié épaisseur 22mm.

Dimensions : 1.20m x 0.90m.

Avec tracé noir.

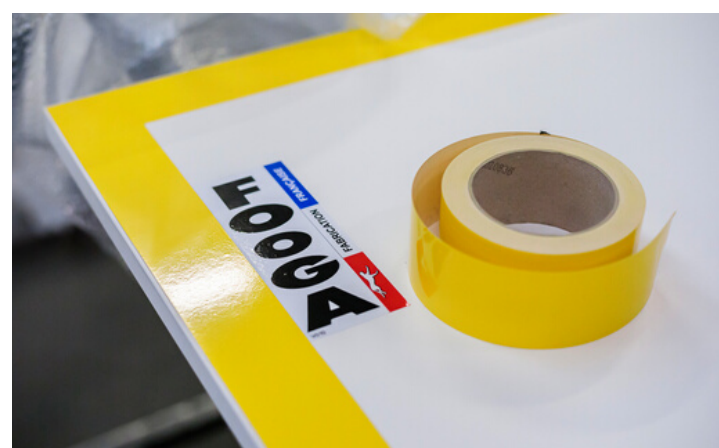

PANNEAU MÉTHACRYLATE Réf. B0116

Matériau Méthacrylate épaisseur 15mm.

Dimensions : 1.20m x 0.90m.

Avec tracé blanc.



USAGE EXTÉRIEUR

PANNEAU COMPÉTITION POLYESTER

Réf. B0092

Matériau Polyester épaisseur 22mm.

Dimensions : 1.80m x 1.05m.

Avec tracé noir.



CADRE ET CERCLES

Tous nos cercles sont conformes à la norme EN 1270. Ils comportent des crochets pour l'accrochage des filets et une platine arrière à 4 points de fixation normalisés.

CADRE POUR PANNEAUX - Réf. B0085

- Acier section 50 x 30mm
- Avec plaque de reprise renforcée pour une fixation robuste du cercle
- Peint en blanc



CERCLE INCLINABLE COMPÉTITION - Réf. B0107

- Conforme aux normes FFBB et FIB
- Platine à 4 points de fixation
- Système de fixation du filet sans crochets (par cablette incorporée sous l'anneau)



CERCLE FIXE RENFORCÉ - Réf. B0100

- Anneau et bandeau inférieur de renfort
- Platine à 2 goussets et 4 points de fixation
- 12 crochets S montés



CERCLE BASKET EXTÉRIEUR BULL - Réf. B0108

- Cercle anti-vandalisme en structure acier
- Avec platines à 4 points de fixation
- Anneau en partie supérieure



FILETS ET PROTECTIONS

Tous nos cercles sont conformes à la norme EN 1270. Ils comportent des crochets pour l'accrochage des filets et une platine arrière à 4 points de fixation normalisés.

PROTECTION POUR BUT BASKET (UNITÉ)

- Protection pour but basket extérieur - hauteur 2.00m
- Mousse section 300mm x 300mm sous housse en polyester enduit
- Fermeture par velcro



- TUBE 90MM** Réf. FOOGA B0609
- TUBE 120MM** Réf. FOOGA B0612
- TUBE 140MM** Réf. FOOGA B0614

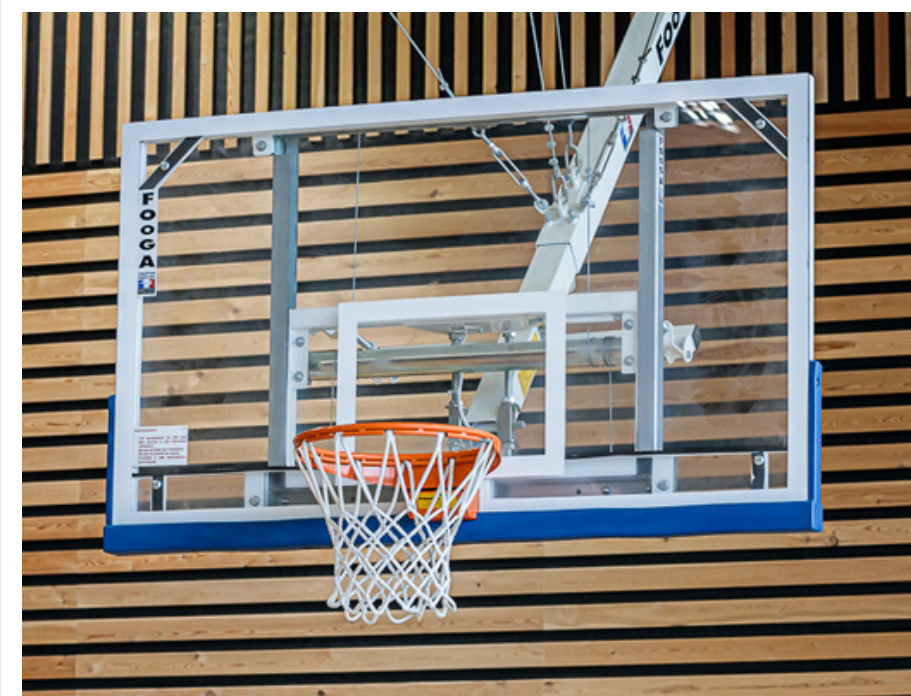

PAIRE DE PROTECTIONS BAS PANNEAU

- Mousse thermoformée de forte densité
- Renforts métalliques intérieurs
- Largeur intérieure 50mm
- Coloris bleu foncé
- Conforme à la norme EN 1270

PROTECTION MINI-BASKET Réf. B0200

PROTECTION RENFORCÉE Réf. B0104



PAIRE DE FILET DE BASKET

Filet en polyamide. Coloris blanc.

- **FIL DIAMÈTRE 6MM** Réf. B0089
- **FIL DIAMÈTRE 8MM** Réf. B0091

Univers

Handball



BUTS INTÉRIEURS

Paire de buts entièrement en acier, **conformes à la norme AFNOR EN 749** :

- faces avant section 80mm x 80mm réglementaires et cages arrières section 40mm x 40mm,
- maintien des filets par crochets PVC vissés,
- jonction traverses/montants/cages arrières par pièces de fonderie en aluminium monobloc,
- protection par plastification blanc et marquages rouge réglementaires pour les faces-avant.

MODÈLE EN GAINES - Réf. H0108

Amovible en gaines scellées Ø 90mm avec collerettes et couvercles alliage léger réversible (adaptable à tous revêtement de sols collés ou coulés).

MODÈLE SUR BOITIERS - Réf. H0109

Maintien sur boîtiers latéraux au sol, par crochets filetés et volants de serrage.

Boîtiers cylindriques acier galvanisé Ø 102mm avec collerette et couvercle amovible alliage léger réversible (adaptable à tous revêtements des sols collés ou coulés).



MODÈLE HAND RABATTABLE - Réf. H0110

Paire de buts entièrement en acier, **conformes à la norme AFNOR EN 749** :

- faces avant section 80mm x 80mm réglementaires et cages arrières section 40mm x 40 mm,
- maintien des filets par crochets PVC vissés,
- jonction traverses/montants/cages arrières par pièces de fonderie en aluminium monobloc,
- protection par plastification blanc et marquages rouge réglementaires pour les faces-avant,
- protection par électro-zingage pour les traverses réglables.

Déport réglable de 1.00m à 2.20m - déport différents sur demande.

Pivotement sur roues Ø100mm sur roulements à billes à bandage caoutchouc non marquant.

Verrous au sol en position de jeu et verrous muraux en position de rangement.



MODÈLE HAND RELEVABLE - Réf. H0180

Paire de buts de hand relevables sur pignons :

- faces avant section 80mm x 80mm réglementaires,
- cages arrières en tubes acier avec reprises murales,
- protection par plastification blanc et marquages rouge réglementaires pour les faces-avant,
- manœuvre par enrouleurs électriques à fixer sur paroi.

Par soucis de sécurité, il est nécessaire d'équiper le but d'un anti-chute B0112.

Visserie au mur support non incluse.

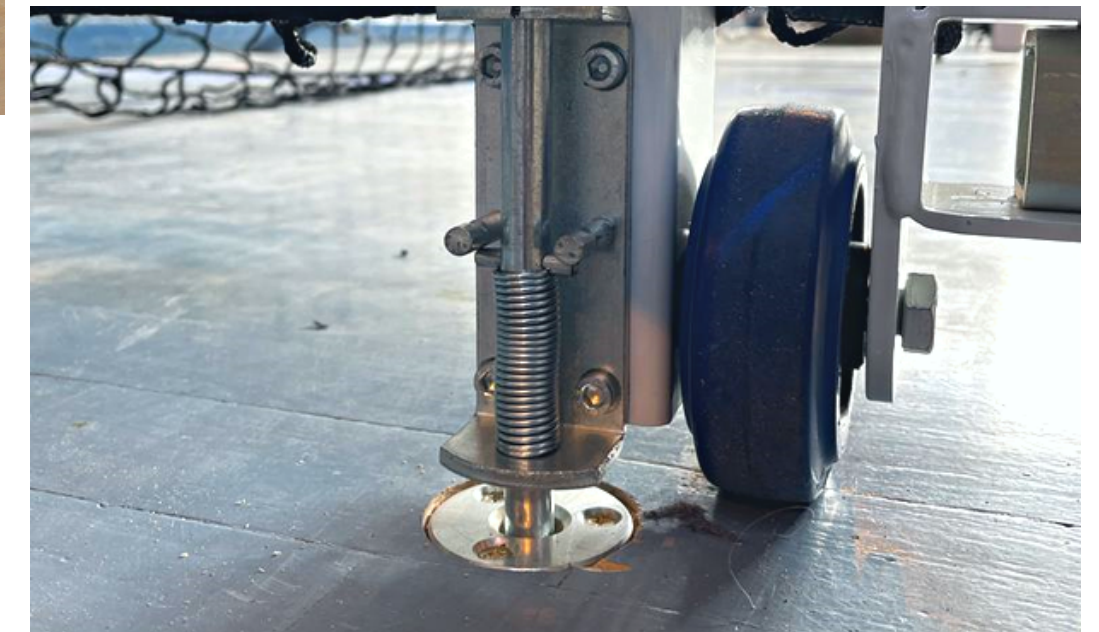

Nous consulter pour des déports sur-mesures

BUTS EXTÉRIEURS

Paire de buts extérieurs comportant :

- faces avant section 80mm x 80mm réglementaires et cages arrières section 40mm x 40mm,
- maintien des filets par crochets PVC vissés,
- jonction traverses/montants/cages arrières par pièces de fonderie en aluminium monobloc,
- protection par plastification coloris blanc (possibilité de marquage en option).

BUTS AMOVIBLES DANS GAINES - Réf. H0105

Amovibles dans gaines avant et blocage des cages arrières sur chevilles (existe option sur boîtiers).

Peuvent être scellés directement.

Existe en aluminium.

BUTS ANTI-VANDALISME - Réf. H0130

Sur platines à cheiller dim. 1.20 x 0.15m , épaisseur 8 mm.

Sans accrochages de filets (possibilité d'accrochages de filets sur demande).



BUTS DE MINI-HAND 2.40m x 1.70m - [Nous consulter](#)

Paire de buts entièrement en acier, **conformes à la norme AFNOR EN 749** :

- faces avant section 80mm x 80mm réglementaires et cages arrières section 40mm x 40mm,
- maintient des filets par crochets PVC vissés,
- jonction traverses/montants/cages arrières par pièces de fonderie en aluminium monobloc,
- protection par plastification blanc et marquages rouge réglementaires pour les faces-avant (autres coloris sur demande).

Type de fixation

Amovibles dans gaines - [Ref. H0116](#)

Amovibles avec maintien sur boitiers - [Ref. H0115](#)

Sur platines (extérieur uniquement) - [Ref. H.124](#)

MODÈLE MINI-HAND RABATTABLE - [Ref. H0122](#)

Ce modèle de mini-hand est rabattable grâce à un déport de 1.00m à 2.00m (cages arrières réglables par tubes coulissants de section 40mm x 40mm x 2mm d'épaisseur dans un tube de section 45mm x 45mm x 2mm d'épaisseur).

Le pivotement de la cage est permis grâce à des roues en caoutchouc Ø100mm, non marquantes, sur roulements à billes.

Des verrous permettent le maintien de la cage au sol en position de jeu ou au mur en position de rangement.

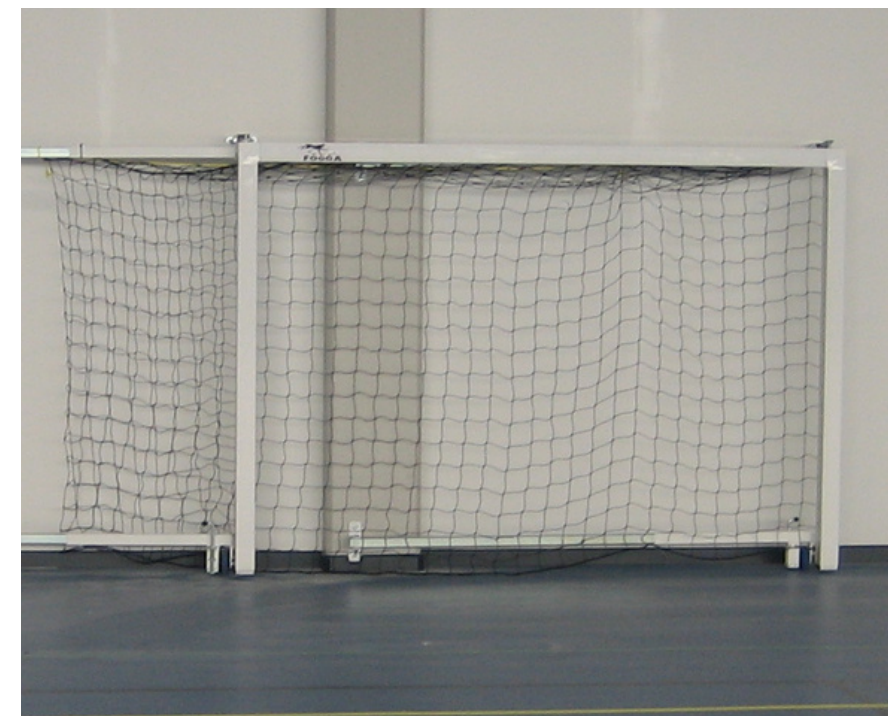
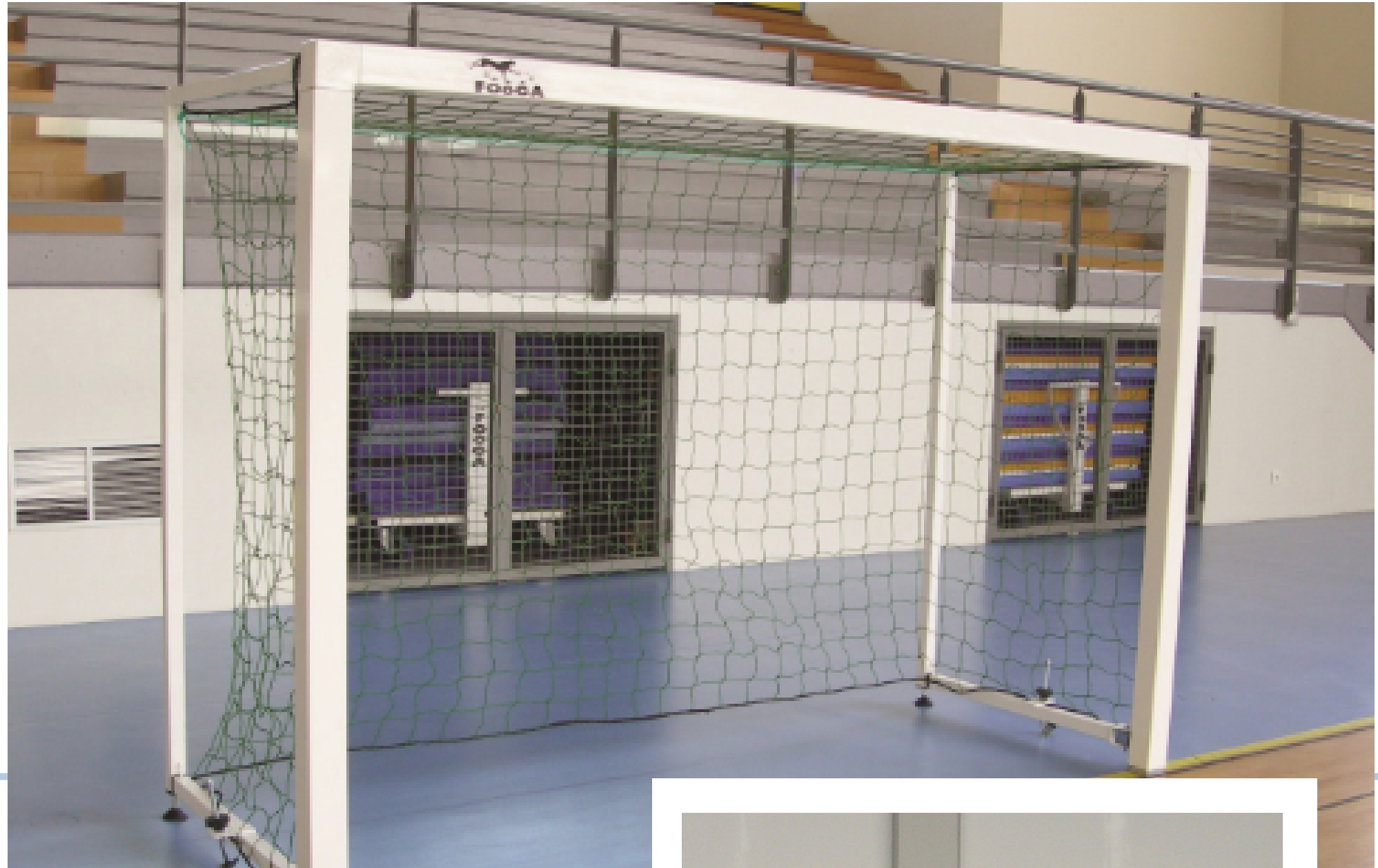

Accessoires Handball

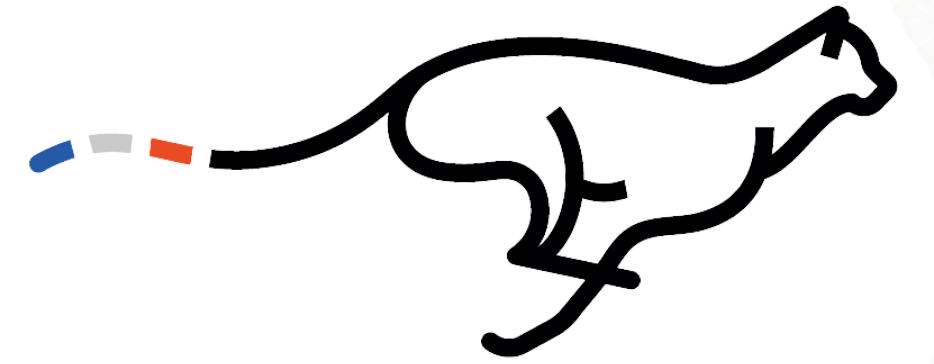

En complément des structures de hand, nous avons une gamme d'accessoires en option avec la pose des équipements ou en fournitures simples pour garder des structures entretenues.

FILET DE HAND POLYPROPYLÈNE

H0326_BLANC	Polypropylène	5 mm	Sans noeud	Coloris Blanc
H0324_NOIR	Polypropylène	4 mm	Sans noeud	Coloris Noir

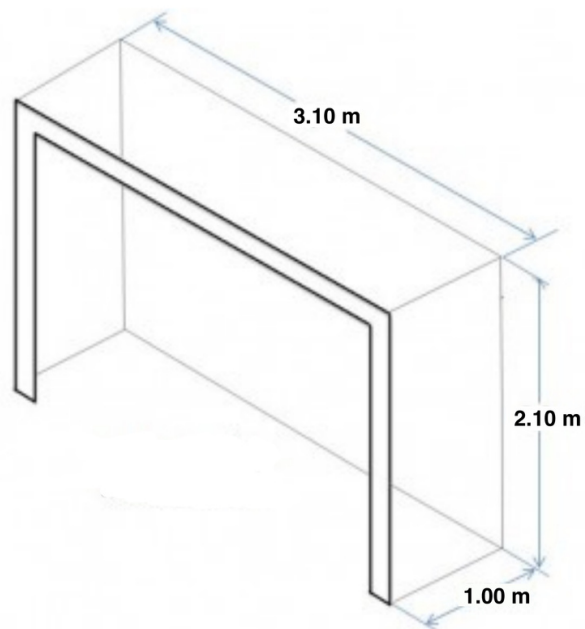
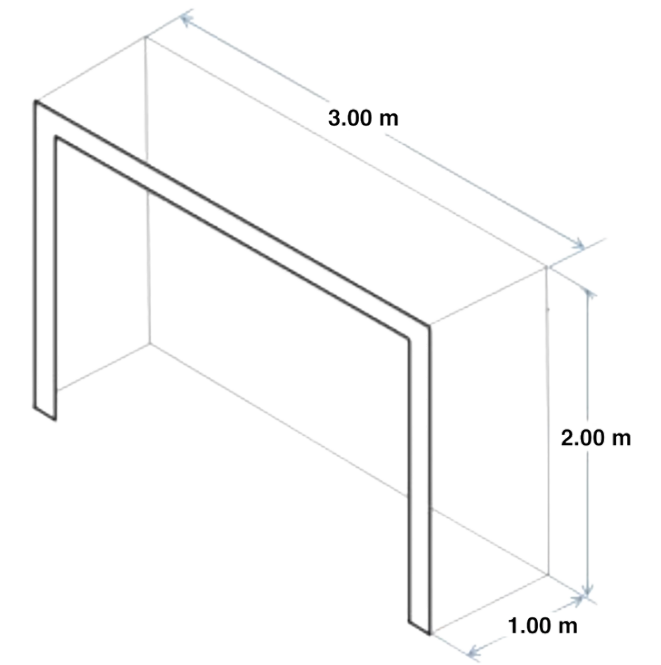

FILET DE HAND POLYETHYLÈNE

H0321_NOIR	Polyéthylène	3 mm	Avec noeuds	Coloris noir
------------	--------------	------	-------------	--------------

Univers

Ensembles

Mixtes

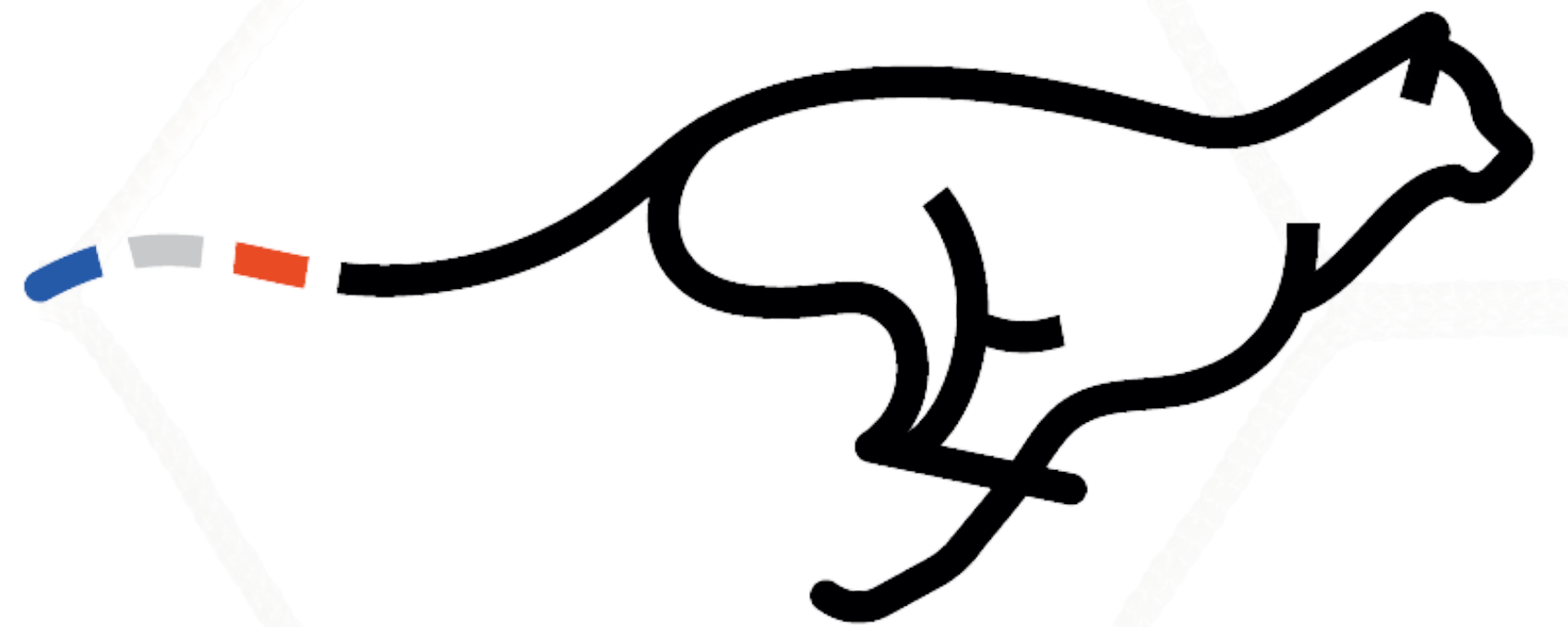

Ensembles mixtes Hand-Basket

Structure en acier galvanisé à chaud (option peinture possible - coloris sur demande).

Panneaux polyester dim. 1.20m x 0.90m, avec tracés du carré noir central, cercle et filet polyamide blanc Ø 6mm.

Hauteur du cercle : 3.05m

Armature acier monotube section 90mm x 90mm x 3mm d'épaisseur (face avant) et section 50mm x 50mm x 3mm (cage arrière) équipée d'accroches de filets en PE haute densité et avec ferrure de support de panneau section 80mm x 80mm x 2mm, déport 0.60m.

3 options de fixation possibles

- scellé dans béton
- amovible dans gaines
- sur platines

MODÈLE HAND/BASKET

- Dimensions de la cage de handball : 3.00m x 2.00m et hauteur de cercle 3.05m.
- Armature acier monotube section 80mm x 80mm x 2mm d'épaisseur (face avant) et section 40mm x 40mm x 3mm (cage arrière) équipée d'accroches de filets en PE haute densité et avec ferrure de support de panneau section 80mm x 80mm x 2mm, déport 0.60m.

Réf. FOOGA H0202

MODÈLE MINI-HAND/MINI-BASKET

- Dimensions de la cage de handball : 2.40m x 1.70m et hauteur fixe 2.60m.
- Armature acier monotube section 90mm x 90mm x 3mm d'épaisseur (face avant) et section 50mm x 50mm x 3mm (cage arrière) équipée d'accroches de filets en PE haute densité et avec ferrure de support de panneau section 80 x 80 x 2mm, déport 0.60m.

Réf. FOOGA H0210



Nous consulter pour des options sur-mesures

Ensembles mixtes sans cages-arrières

Ensemble mixte comportant :

- Structure en acier galvanisé à chaud (option peinture possible - coloris sur demande).
- Panneaux polyester dim. 1.20m x 0.90m, avec tracés du carré noir central, cercle et filet polyamide blanc Ø 6mm.

3 options de fixation possibles

- scellé dans béton
- amovible dans gaines
- sur platines

MODÈLE HAND/BASKET

- Dimensions de la cage de handball : 3.00m x 2.00m et hauteur de cercle 3.05m.
- Armature acier monotube section 90mm x 90mm x 3mm d'épaisseur (face avant) et avec ferrure de support de panneau section 80mm x 80mm x 2mm, déport 0.60m.

Réf. FOOGA H0202

MODÈLE MINI-HAND/MINI-BASKET

- Dimensions de la cage de handball : 2.40m x 1.70m et hauteur fixe 2.60m.
- Armature acier monotube section 80mm x 80mm x 2mm d'épaisseur (face avant) et avec ferrure de support de panneau section 80mm x 80mm x 2mm, déport 0.60m.

Réf. FOOGA H0225

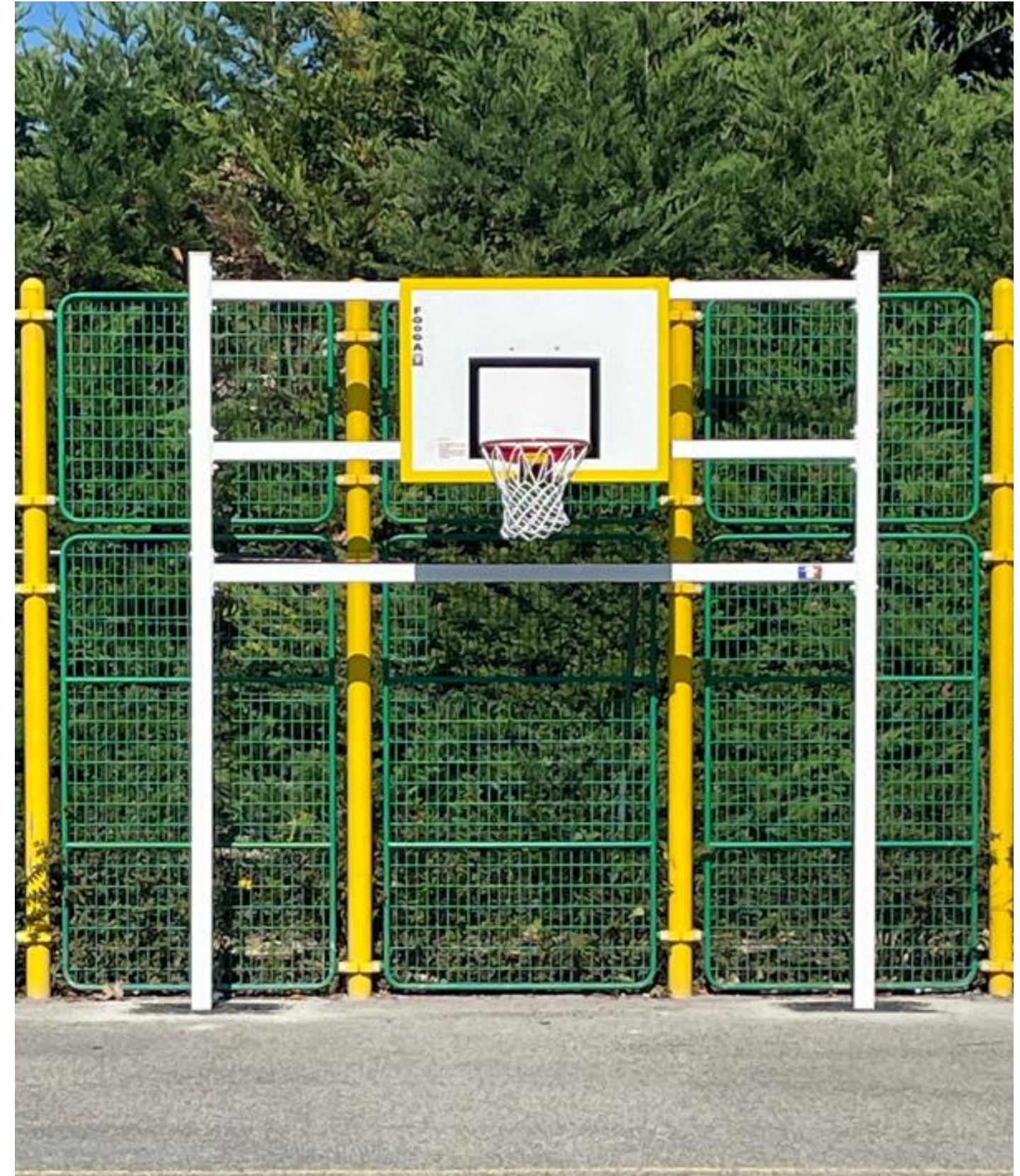

Univers Football



MODES DE FIXATION

Pour l'ensemble de nos buts de football il existe 2 modes de fixation :

Dans gaines

Scellements



BUTS DE FOOTBALL LOISIRS

Buts entièrement en acier galvanisé à chaud, avec face avant Ø 90mm.

Type de fixation

Scellements

Gaines

Cage arrière

Acier section 40mm x 40mm

Sans cages arrières

Dimensions

3m x 2m

4m x 2m

5m x 2m

Peinture

Coloris sur demande

Pour définir l'ensemble des options et avoir un devis personnalisé, merci de contacter notre équipe commerciale.



BUTS DE FOOT A 8

Paire buts foot à 8 dimensions 6m x 2.10m.

Options suivantes :

Type de fixation

Scellements

Gaines

Face avant

Tube acier Ø 90mm

Tube alu ovoïde 110mm x 120mm

Cage arrière

Acier section 40mm x 40mm

Acier forme type "oreilles"

Sans cages arrières

Peinture

Coloris sur demande

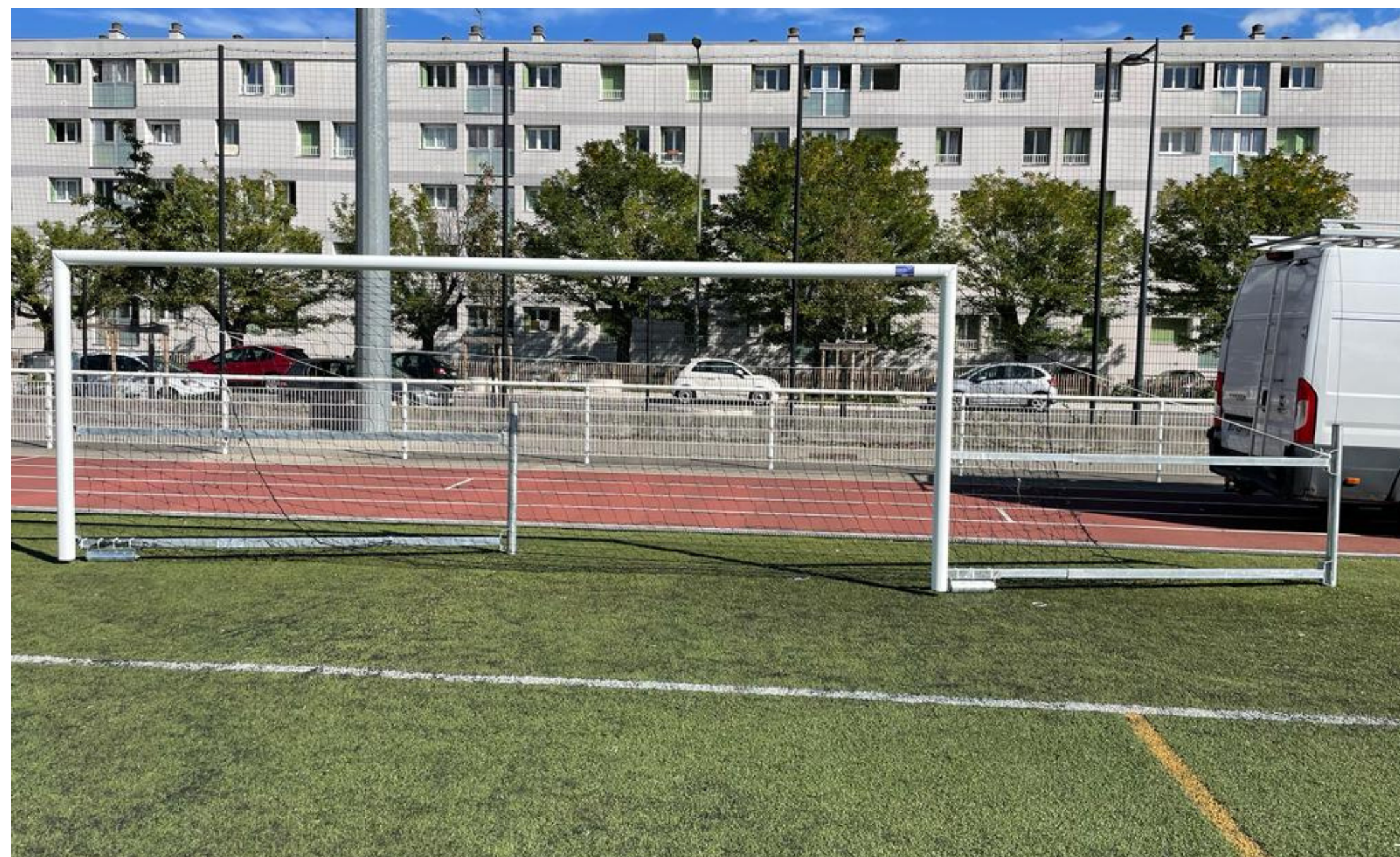

ACCESSOIRES ASSOCIÉS

Filet trapézoïdale
F0204/PE_NOIR

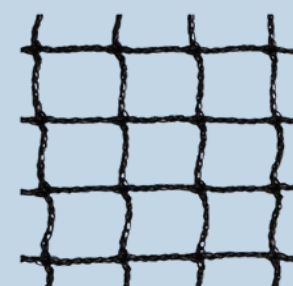

Filet remontée arrière
F0205/PE_NOIR



Accroches-filet
à définir

BUTS DE FOOT A 8 RABATTABLES

Tous nos modèles de foot à 8 rabattables sont conformes au décret 96-465 et à la norme EN 748.

Les cages arrières sont composées de longerons latéraux horizontaux en tube acier carrée section 60mm x 60mm et 50mm x 50mm et de montants arrières en tube acier Ø 70mm, y compris les pivots arrières Ø 60.3mm, à sceller.

Le déplacement se fait par des rouleaux Ø90mm fixés au bas de longerons horizontaux avant.

Toutes les structures acier sont protégées par la galvanisées à chaud.



Réglages en profondeur

De 1.70m à 2.70m

De 2.20m à 3.70m

Matériaux

Acier

Aluminium

Peinture

Coloris sur demande

Pour définir l'ensemble des options et avoir un devis personnalisé, merci de contacter notre équipe commerciale.

FOOT À 8 OU FOOT À 11

Deux dimensions pour vos buts selon le type de jeu :

FOOT À 8

Dim. 6.00m x 2.10m

Ref. F0182

FOOT À 11

Dim. 7.32m x 2.44m

Ref. F0188

BUTS DE FOOT TRANSPORTABLES

Les buts transportables FOOGA ont été pensés et conçus pour la pratique occasionnelle de football lors d'entraînements.

La structure en aluminium, renforcée par des jonctions en acier galvanisé et maintenue par un leste arrière intégré, font de nos buts transportables un produit qui allie légèreté, robustesse, et sécurité.

Les roues de déplacement permettent un transport facile du but.

Le but peut être équipé d'un mat pour tendre le filet qui doit être accroché grâce à des crochets PVC.

Matériaux

Aluminium tube Ø 102mm

Pièces de jonction

Acier galvanisé

Lest arrière

Intégré dans transversale basse

Arrières des buts

Oreilles et jambes arrières tube acier galvanisé

Roues

Roues de déplacement

Accrochage filet

Crochets PVC



BUTS DE FOOT A 11 ACIER/ALU

Dimensions réglementaires 7.32m x 2.44m.
Fixation en gaines.

Matériaux

Acier tube Ø 102mm

Aluminium ovoïde 110mm x 120mm

Aluminium tube Ø 102mm

Pièces de jonction

Aluminium monobloc

Acier galvanisé

Aluminium moulé

Mâts arrières

Tube acier de Ø 50mm

Peinture

Coloris blanc

Autre coloris sur demande



Pour définir l'ensemble des options et avoir un devis personnalisé, merci de contacter notre équipe commerciale.

BUTS DE FOOT À 5

Trois dimensions pour vos buts selon le type de jeu :

FOOT 3X2

Dim. 3.00m x 2.00m

Ref. F0099 ACIER
Ref F0098 ALU

FOOT 4X2

Dim. 4.00m x 2.00m

Ref. F0105

FOOT 5X2

Dim. 5.00m x 2.00m

Ref. F0108

Pour définir l'ensemble des options et avoir un devis personnalisé, merci de contacter notre équipe commerciale.

Matériaux

Acier tube Ø 88.9mm

Aluminium tube Ø 102mm

Pièces de jonction

Aluminium monobloc

Acier galvanisé

Aluminium moulé

Peinture

Coloris sur demande



Accessoires Football

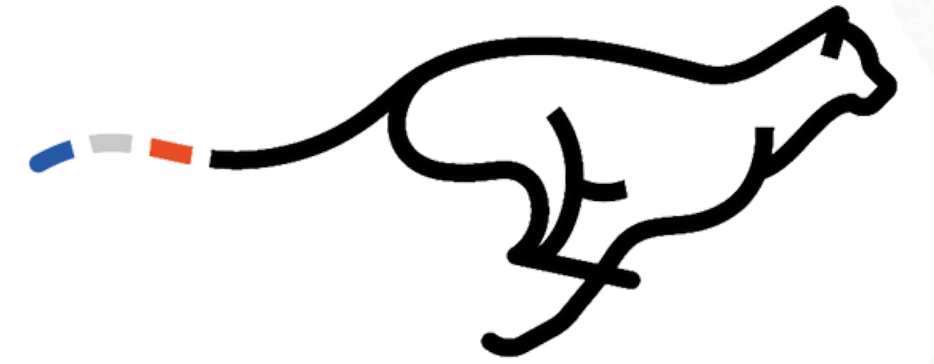

FOOGA vous propose une large gamme d'accessoires pour vos terrains de football : matériels pour les joueurs, coachs, et arbitres, ainsi que des équipements pour vos structures.

Accessoires pour buts

Pour répondre à tous vos besoins les plus spécifiques FOOGA vous propose une large gamme d'accessoires qui permettront de personnaliser vos buts.

Mats arrières - Ref. F0122

Jeu de 4 mâts arrières en tube acier galvanisé Ø 50mm - amovibles en gaines avec couvercle

Gaines - Ref. F0123

Jeu de 4 gaines avec couvercles en acier galvanisé pour mâts arrières

Supports arrières - Ref. F0124

Jeu de 4 supports arrières "type oreilles" en tube acier galvanisé Ø 34mm - peinture blanche

Sandow - Ref. F0206

Jeu de tendeurs élastiques (sandows) pour mâts arrières support de filets

Ralingues - Ref. F0207

Jeu de ralingues (cordages) pour mâts arrières supports de filets

Attaches filet - Ref.F0053

Jeu de 50 attaches filet - coloris blanc - modèle pour buts acier et pour buts aluminium



Ref.F0053





Boite de 25 implants de marquage
Coloris : Blanc, Bleu, Jaune, Rouge

REF. F0772



Paire drapeau de touche avec housse
Coloris : Jaune, Rouge, Damiers

REF. F0212



Grattoir à chaussures
Coloris : Rouge

REF. F0760N



Piquets de slalom flexibles
4 tailles : 0,80, 1,00, 1,20 et 1,60 m
Coloris : Jaune, Rouge, Bleu

REF. PIQ FOOT ZZ



Jeu de 4 poteaux de corner articulés
Poteaux de corner en PVC avec fanions. Dimensions : Ø32mm, L 180mm.
Inclus : fanions, embase et manchon articulé (peuvent être vendus seuls).
Coloris disponibles : Blanc, Rouge, Jaune et à Damiers.

REF. F0215

Filets pour buts de foot

FOOGA propose une large gamme de filets aux dimensions standards pour des terrains de football à 8 et à 11 joueurs. Les filets sont vendus par paire. Le filet en polyéthylène est plus adapté pour une utilisation extérieure, tandis que le filet en propylène est idéal pour les compétitions par exemple. Sur consultation, nous sommes capable de fournir des filets de dimensions, diamètre de fil, taille de mailles ou coloris différents.

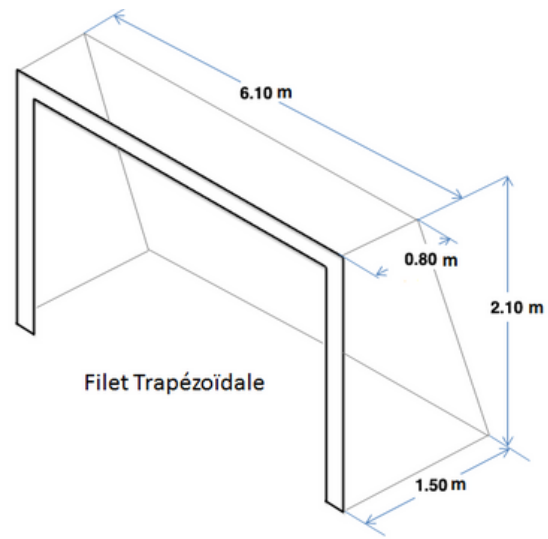

FILET DE FOOT À 7 TRAPÉZOIDALE

F0204/PE_NOIR	Polyéthylène	4 mm	Mailles 120 mm tressée	Coloris Noir
---------------	--------------	------	------------------------	--------------

FILET DE FOOT À 7 REMONTÉE ARRIÈRE

F0205/PE_NOIR	Polyéthylène	3 mm	Mailles 120 mm tressée	Coloris Noir
---------------	--------------	------	------------------------	--------------

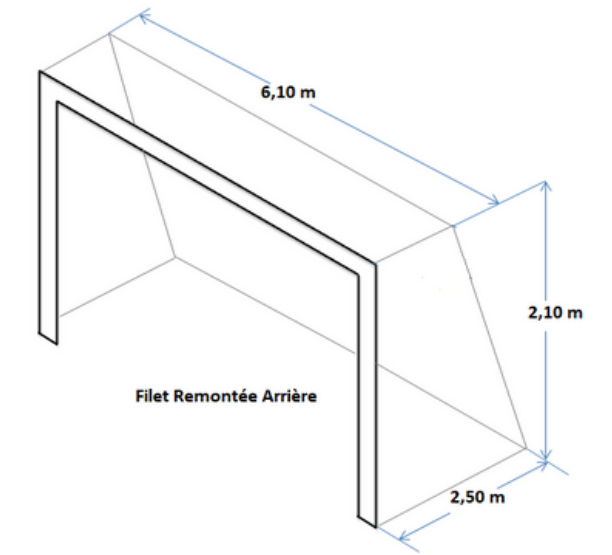

FILET DE FOOT À 11 EUROPÉEN

F0190/PE_NOIR	Polyéthylène	3 mm	Mailles 120 mm tressée	Coloris Noir
F0191/PP_BLANC	Polypropylène	4 mm	Mailles 120 mm tressée	Coloris Blanc

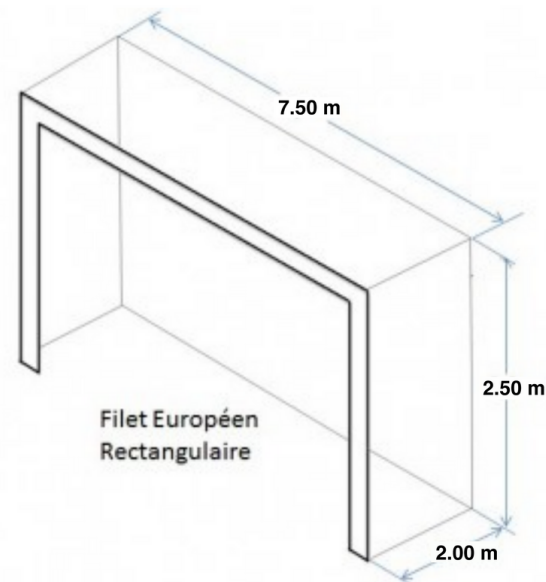

ACCESSOIRES POUR TERRAINS ET STADES

Pour répondre à tous vos besoins les plus spécifiques FOOGA vous propose une large gamme d'accessoires qui permettront de personnaliser vos buts.

Traceuses à peinture ou à poudre

Nous consulter

Abris de touche

Nous consulter

Tunnels

Tunnel de protection des joueurs en sortie de vestiaires standard :

- hauteur (ouvert) : 2.40m
- largeur : 2.00m (modèle extensible)
- monté sur roues pneumatiques Ø 260mm
- toile classement M2 coloris blanc très résistante 1000 deniers (anti-UV, intempéries, projections diverses...)
- éléments amovibles pour remplacement éventuel par modules longueurs : 1.05m
- longueur du tunnel selon la demande.

Nous consulter pour l'aménagement de votre stade de football ou rugby avec nos tunnels extensibles longueurs ou hauteurs spéciales à la demande possibles - adaptation à la configuration du bâtiment si nécessaire.



Univers Rugby

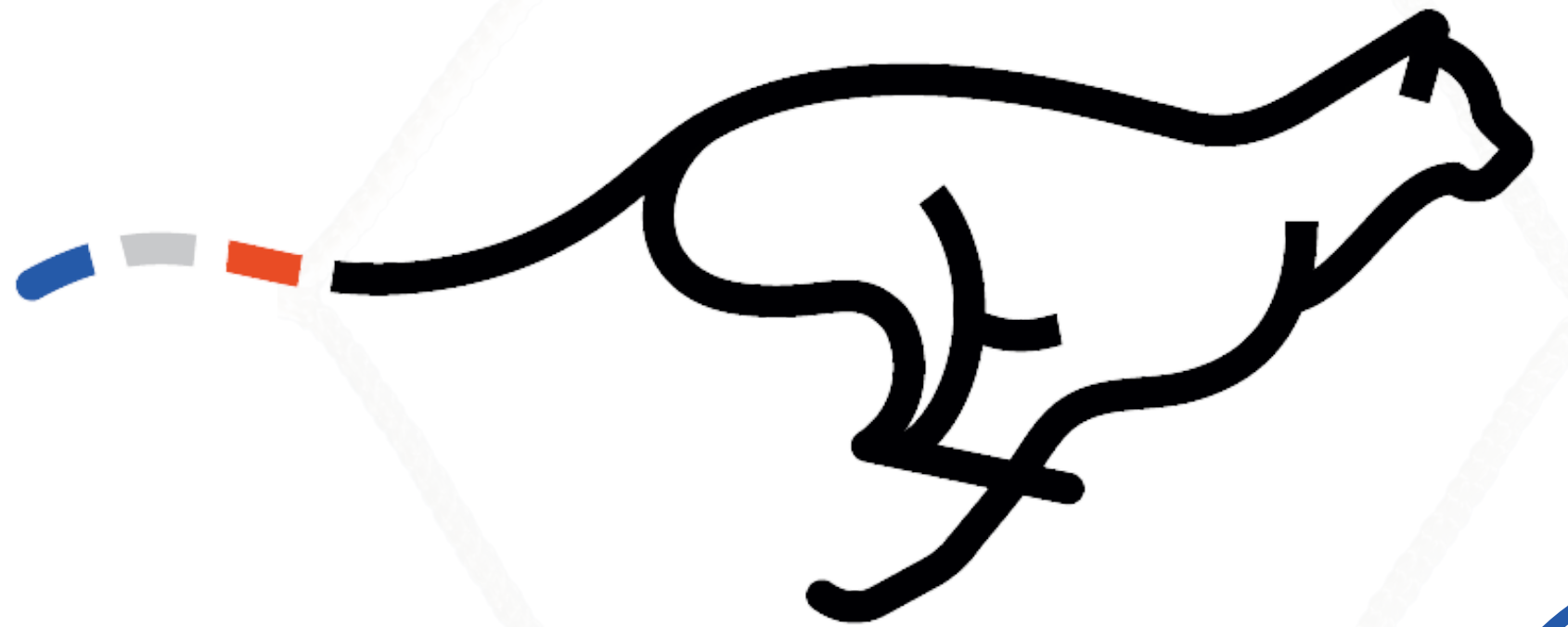

RUGBY

Pour vos terrains de rugby, FOOGA propose des ensembles de poteaux et de mousses.
Vos équipes peuvent jouer en toute sécurité grâce à nos équipements de protection FOOGA.

Buts (la paire)

Structure en acier ou aluminium, de hauteur hors-sol 8m ou 11m,
Fixation en gaines ou scellé dans le sol,
Plastification blanc.

Mousses de protection

Jeu de 4 mousses de protections sous housse en PVC fermée
Hauteur 2.00m - section 300mm x 300mm



Univers

Volley-ball



VOLLEYBALL INTÉRIEUR

FOOGA a conçu une gamme de poteaux FOOGA, tous conformes à la norme EN 1271 et au règlement de la F.F.V.B.

Nos poteaux sont adaptables en hauteur :

- 4 hauteurs volley
- niveaux intermédiaires (tennis, tennis ballon, badminton, etc....)

OPTIONS À DÉTERMINER**Matériau**

Acier tube Ø 90mm

Aluminium ovoïde 110mm x 120mm

Tension du filet

Par treuil à crémaillère

Par drisse

Glissière

Simple glissière

Double glissière

Coloris

Peinture coloris blanc

POTEAUX DE VOLLEY DANS GAINES

Conçu pour les poteaux de volley-ball, les gaines en acier galvanisé Ø 102mm sont vendues avec collerettes et couvercles.

La solution en gaines permet le positionnement des poteaux à un point fixe et précis, tout en bénéficiant des avantages d'un poteau amovible dans une salle multisports.

V0552
Poteau en
gaines

POTEAUX DE VOLLEY SUR EMBASES

Si le scellement en gaines n'est pas possible, FOOGA vous propose un modèle sur embases qui permet d'installer un terrain de volley dans toutes les salles, quelque soit l'épaisseur du sol.

Grâce à un système de blocage sur boîtiers par crochets filetés et volants de serrage, la stabilité des poteaux est assurée.

OPTIONS À DÉTERMINER

Matériau

Acier tube Ø 90mm
Aluminium ovoïde 110mm x 120mm

Coloris

Peinture coloris blanc

Glissière

Simple glissière
Double glissière

Tension du filet

Par treuil à crémaillère
Par drisse



Treuil à crémaillère
V0509

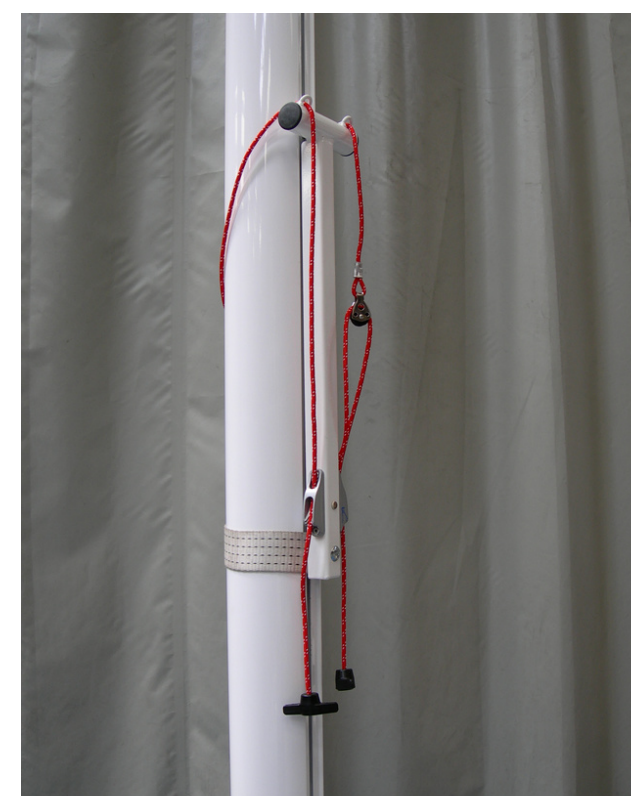

Embase à roulettes



V0571
Poteau sur
embases

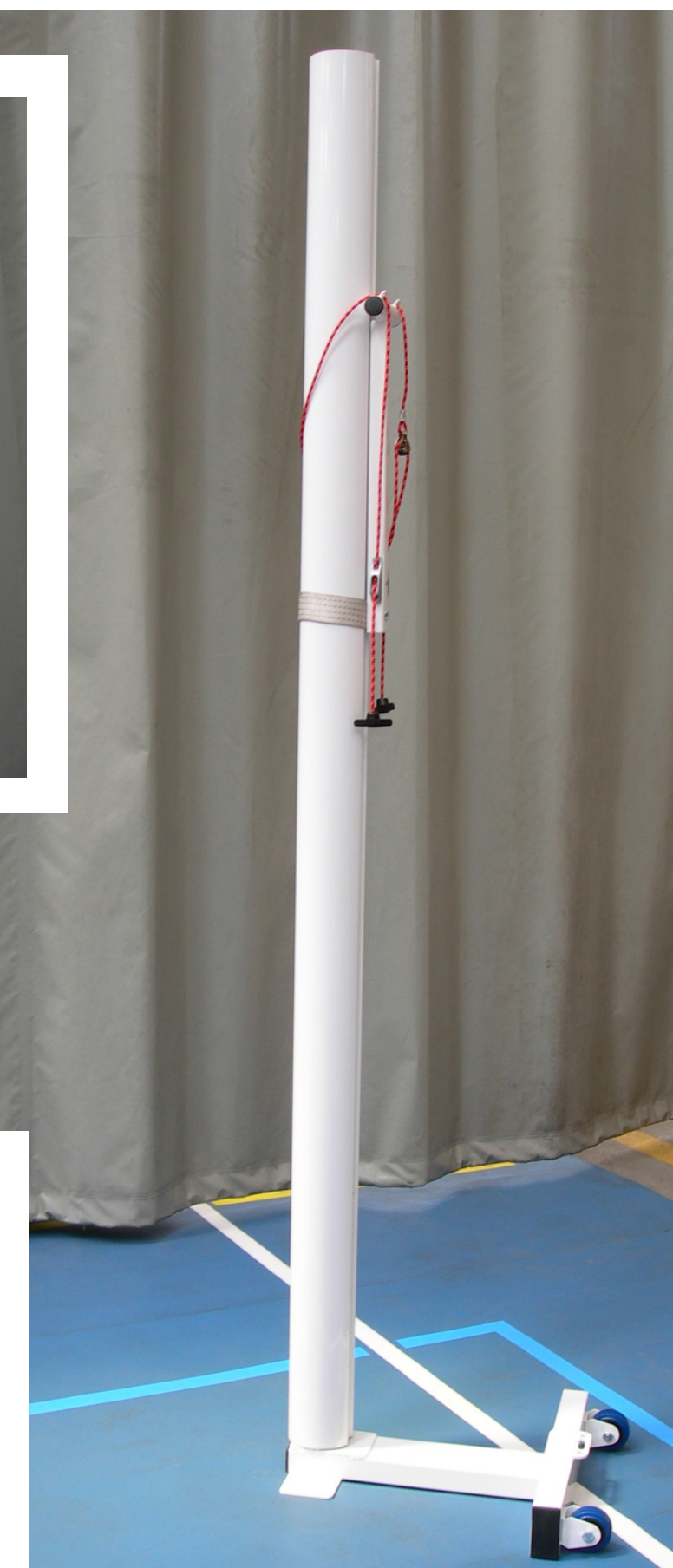



POTEAUX DE VOLLEY EXTÉRIEUR

Pour vos terrains en extérieur nous vous proposons un produit résistant en acier galvanisé.

Amovibles en gaines, les poteaux extérieurs FOOGA sont adaptables en hauteur :

- 4 hauteurs volley
- niveaux intermédiaires (tennis, tennis ballon, badminton, etc...)

Tension du filet par crémaillère.

Ces poteaux sont conformes à la norme EN 1271.

REF. V0560

POTEAUX DE BEACH- VOLLEY

Les poteaux de beach-volley sont eux aussi en acier galvanisé de Ø 90mm.

Un système de gaines en acier galvanisé Ø 102mm et montées sur plaques de stabilisation à enfouir dans le sable, permet la fixation des poteaux.

La tension du filet est assurée par un système à drisse.

REF. V0805



ACCESSOIRES POUR TERRAINS DE VOLLEY

Pour équiper vos terrains de volley, FOOGA vous propose une large gamme d'accessoires.

Paire de protections de poteaux

Paire de protections de poteaux volley mousse épais 50 mm dans housse fermée tissu polyester enduit - Hauteur 2 m - Fermeture par velcro.

REF. V0590

Podium d'arbitre

Structure en profilé alu plastifié coloris blanc - Marches antidérapantes et roulettes de transport Hauteur de la plateforme 1,37m et de la tablette 2,41m.

REF. V0701

Podium d'arbitre debout de volley grande compétition - Hauteur réglable par manivelle
Plancher antidérapant avec échelle d'accès - Assise coque polypropylène.

REF. V0705

Mires

Paire de mires - haute compétition - réglage à vis - livrée avec housse.

REF. V0505

Paire de mires en fibre de verre - long. 1.80m - avec support PVC.

REF. V0506



REF. V0590



REF. V0701



REF. V0505

Univers

Badminton

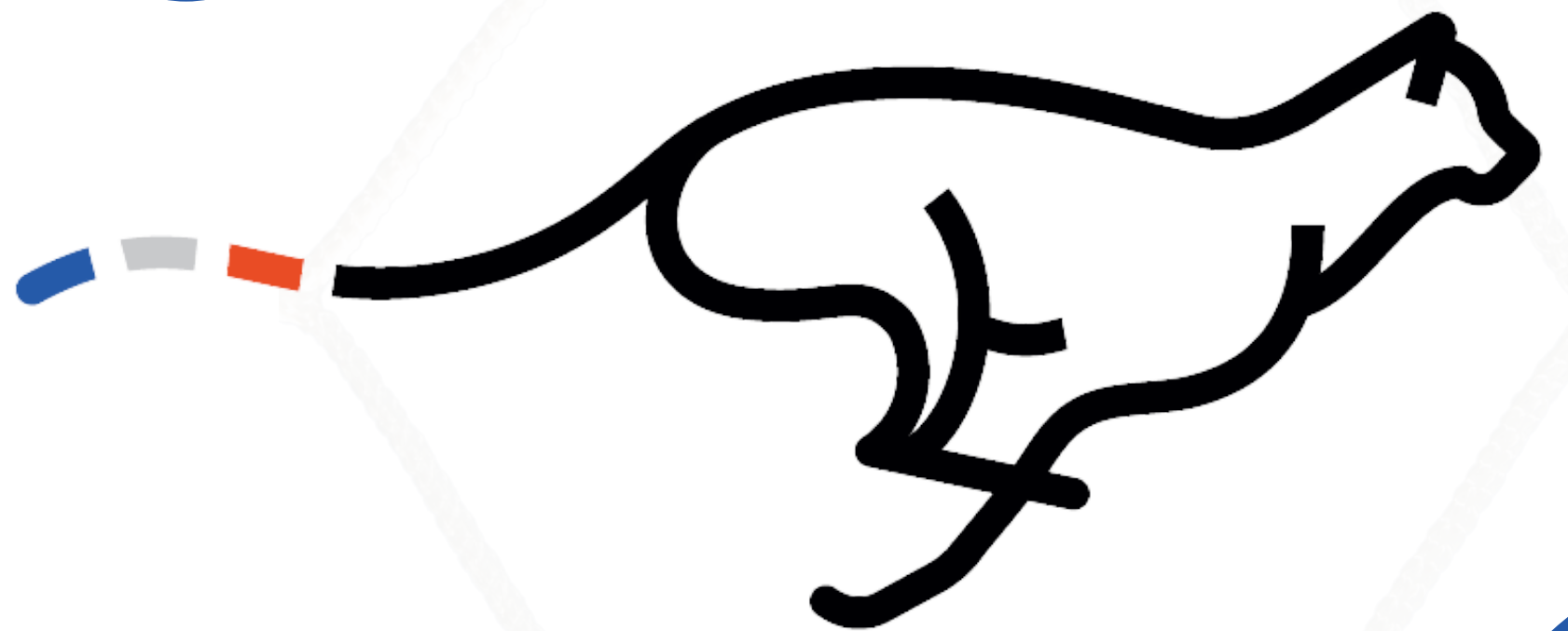

POTEAUX DE BADMINTON - UTILISATION SCOLAIRE

Afin de s'adapter au mieux à vos besoins, FOOGA propose différents poteaux de badminton **conformes à la norme AFNOR EN 1509**, avec des options modulables.

Tous nos poteaux sont en acier, plastification coloris blanc (autre coloris sur demande).

Maintien de la drisse de filet par taquets coinçeurs.

Exclusivité
FOOGA

Type de poteaux

- Tube Ø 90mm
- Tube carré 80mm x 80mm

Type de fixation

- Amovibles dans gaines
- Amovibles sur embases

Hauteurs

- Hauteur fixe à 1.55m
- Réglable 2 hauteurs 1.55m et 1.40m

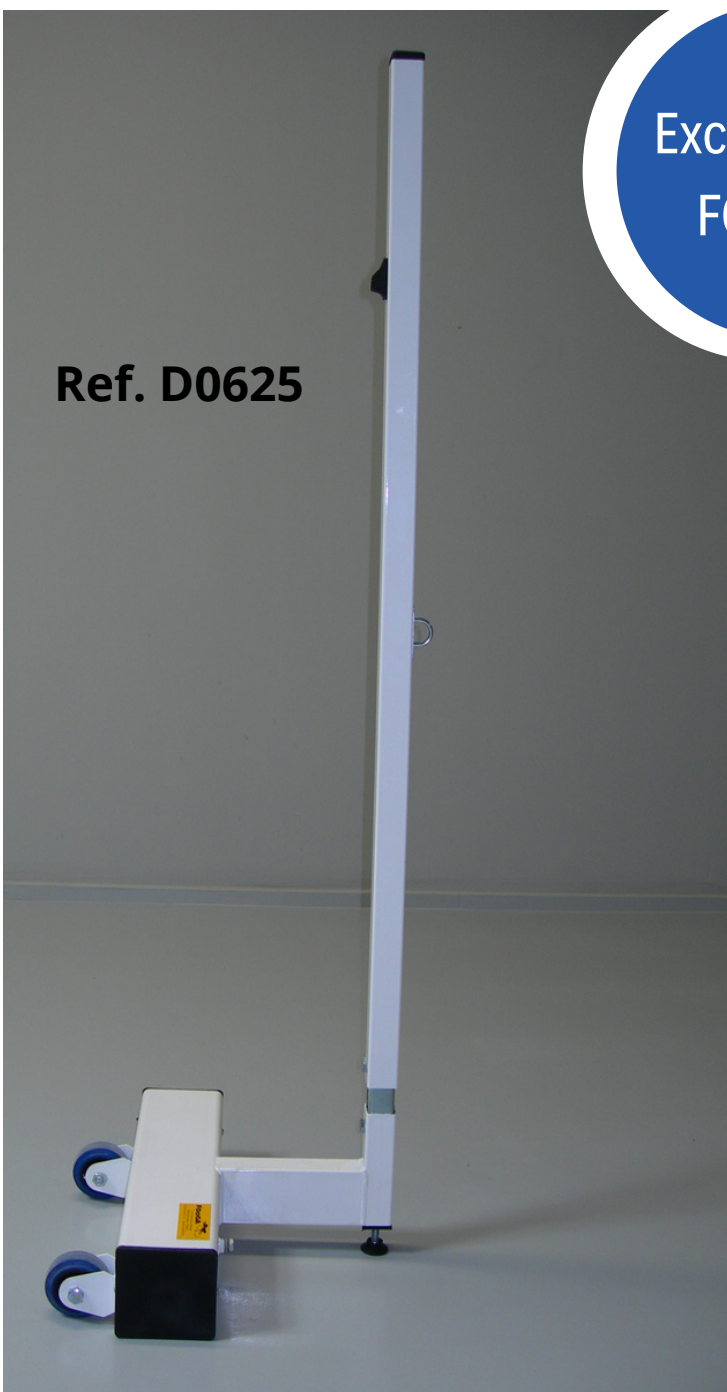

Poteaux sur embases lestées (40kg) - Ref. D0625

Pour les poteaux de badminton sur embases, le maintien se fait sur boîtiers par crochets filetés et volants de serrage.

Le lest de 40kg, peut être complété par un second lest afin d'être conforme à la réglementation compétition.



Réglable en hauteur

Ref. D0613



Ref. D0615

Ref. D0616
Paire de gaines



Ref. D0617

Poteaux de badminton homologués FFBAD

Pour répondre aux exigences de la compétition de haut-niveau, FOOGA propose différents poteaux de badminton homologués par la fédération de badminton.

Dimensions poteau	Poids	Fixation au sol
Hauteur : 1.40 - 1.55 m	12 kg/paire	A sceller
Hauteur : 1.40 - 1.55 m	13.5 kg/paire	Sur platines
Hauteur : 1.40 - 1.55 m Largeur : 0.54 m	136 kg/paire	Mobiles + embases 62kg
Hauteur : 1.40 - 1.55 m Largeur : 0.5 m Profondeur : 0.62 m	89 kg/paire	Sur embases 20 kg + contre-poids 20 kg
Hauteur : 1.40 - 1.55 m Largeur : 0.84 - 1.14 m	53 kg/paire	Poteau de compétition central Modèle FFBAD



Filet de badminton

Ref. D0602	Terrain triple	Polyamide	Mailles 19mm	Avec nœuds	Attache-cordeau
Ref. D0607	Terrain simple	Polyamide	Mailles 19mm	Avec nœuds	Attache cordeau
Ref. D0606	Terrain simple	Polyamide	Mailles 19mm	Avec nœuds	Attache cordeau et velcro

Chaise d'arbitre de badminton

Ref. BAD221	1.55 x 0.8 x 1.19 m	28 kg	Acier galvanisé
Ref. BAD222	1.55 x 1.18 x 1.18 m	19 kg	Aluminium

Chariot mobile pour poteaux de badminton - Ref.D0655

Chariot qui comprend :

- Râtelier mobile pour 9 paires de poteaux de badminton,
- Râtelier pour 40 raquettes environ,
- Espace pour caisses de rangement et volants.

Le chariot est monté sur roues Ø 75mm non marquantes.



REF. D0606

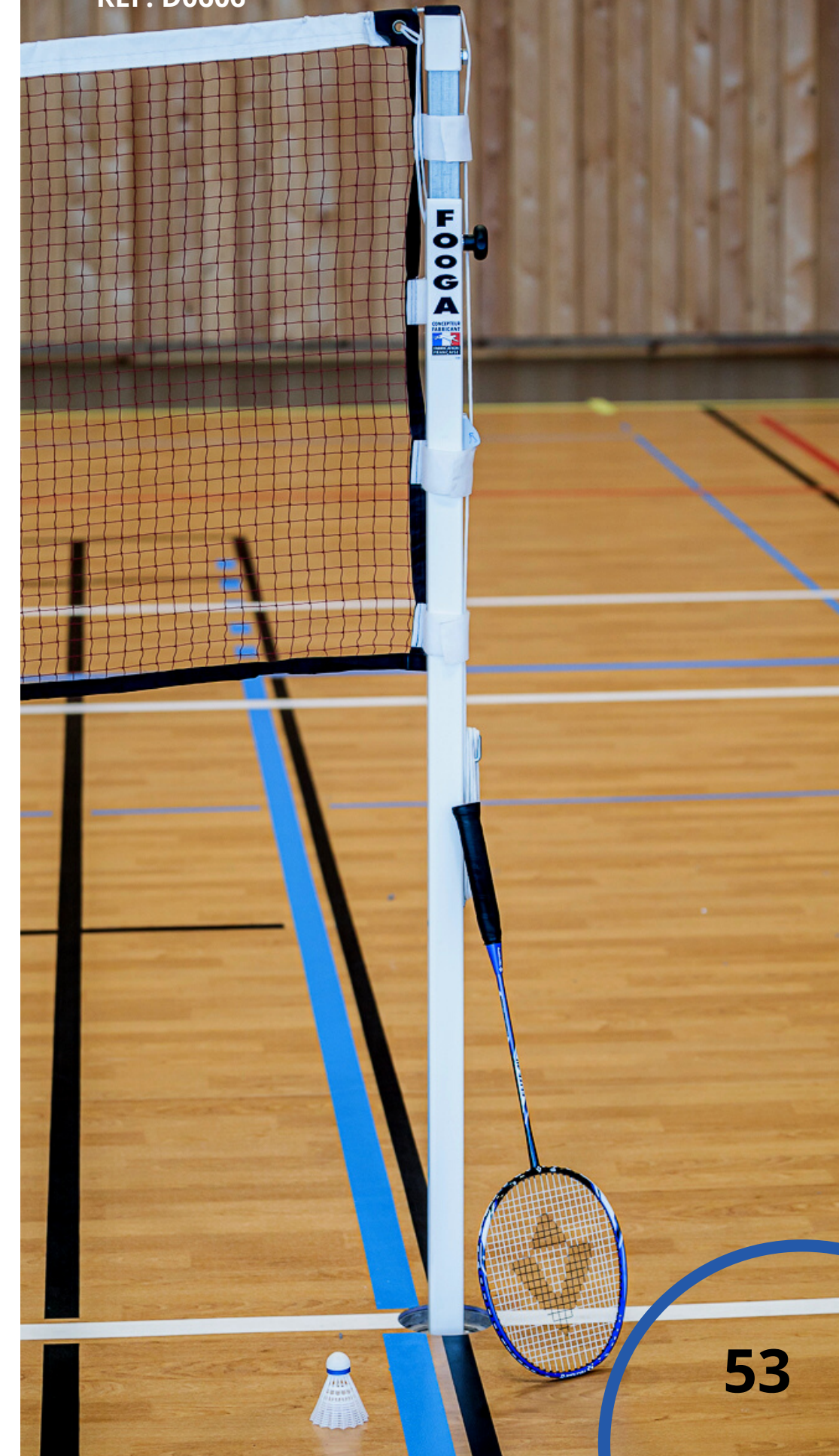

Univers

Autres Sports

Street Hockey

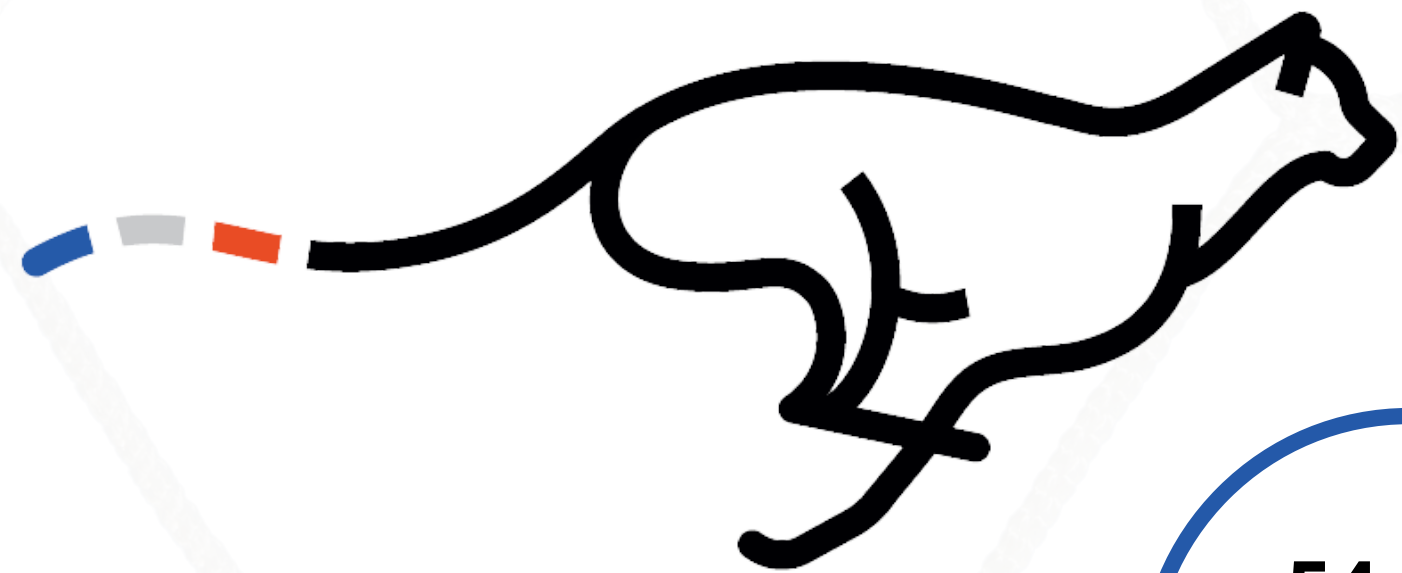

STREET-HOCKEY

FOOGA vous propose un cage de street-hockey robuste en acier galvanisé.

Dimensions : 1.70m x 1.05 m.

Plastifié coloris orange (autre couleur en option).

Conforme au règlement de la fédération.

REF. D0500



Univers

Autres Sports

Tennis



Poteaux de tennis

Afin de s'adapter au mieux à vos besoins, FOOGA propose différents poteaux de tennis **conformes à la norme AFNOR EN 749**, avec des options modulables. Tous nos poteaux sont en acier.

Type de fixation

Type de poteaux

Peinture

Amovibles dans gaines

Tube Ø 90mm

Plastification coloris blanc

Amovibles avec maintien sur boîtiers

Tube carré 80mm x 80mm

Autre coloris sur demande

Sur platines (extérieur uniquement)

Paire de poteaux de tennis tube rond - fixation en gaines - Ref. T0449 et T0450

Poteau en tube acier Ø 90mm, galvanisé et plastifié coloris blanc pour extérieur - y compris gaines et couvercles.

Paire de poteaux de tennis tube rond - sur embases mobiles - Ref. T0452

Poteau en tube acier rond Ø 90mm, plastifié coloris blanc pour intérieur - sur embases mobiles avec blocage sur boîtiers par crochets filetés et volants de serrage et équipé de deux roues Ø 80mm non marquantes.

Paire de poteaux de tennis tube carré - fixation sur platines - Ref. T0456

Poteau en tube acier section carré 80mm x 80mm, galvanisé et plastifié coloris blanc pour extérieur - maintien sur platines à cheviller.

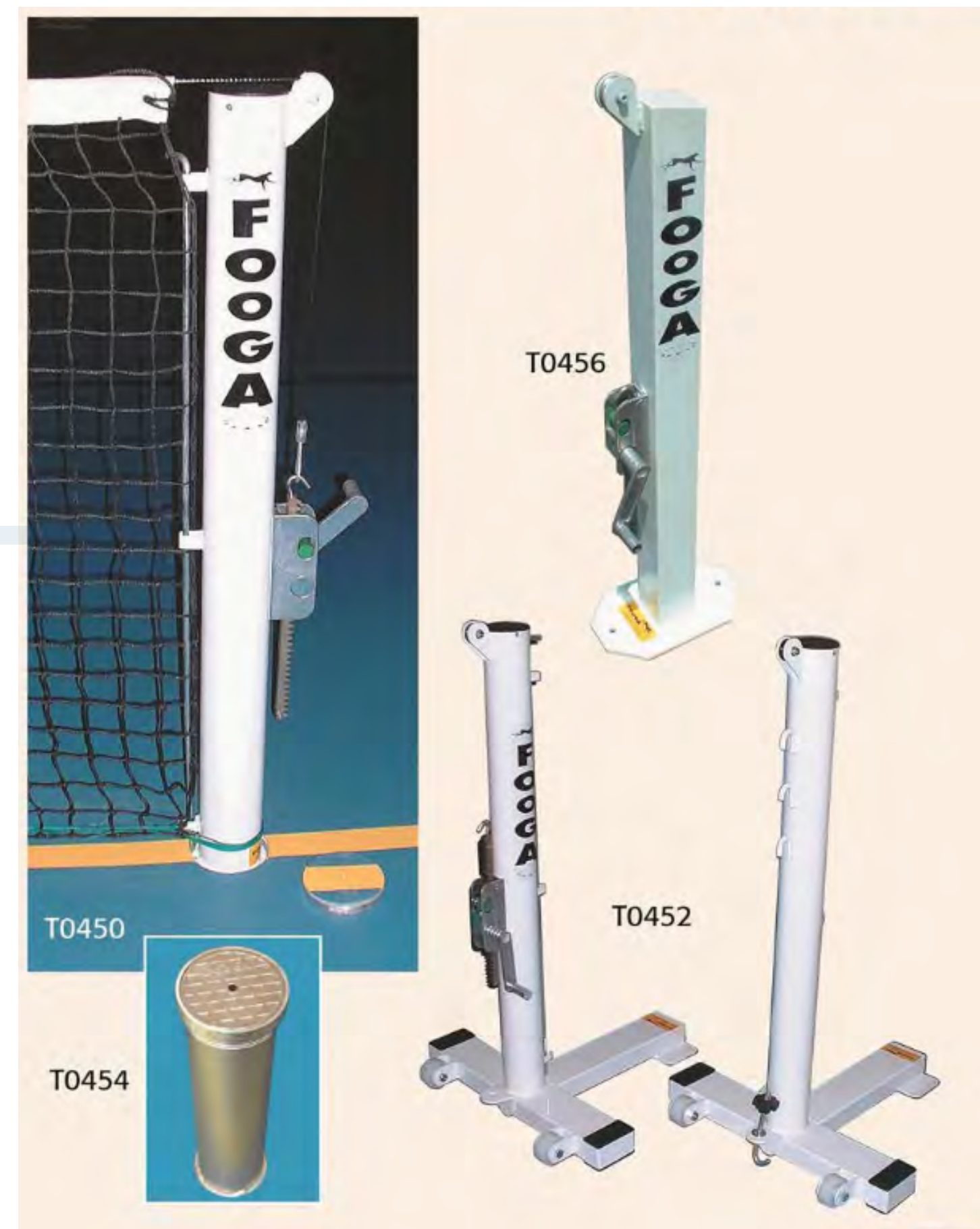

Accessoires pour terrains de tennis

Pour équiper vos terrains de tennis, FOOGA vous propose une large gamme d'accessoires.

Filet de tennis

REF. T0398	Polyéthylène	Fil Ø 2.5mm	Mailles 48mm	Avec nœuds
REF. T0400	Polyéthylène	Fil Ø 3.5mm	Mailles 45mm	Tressé noué

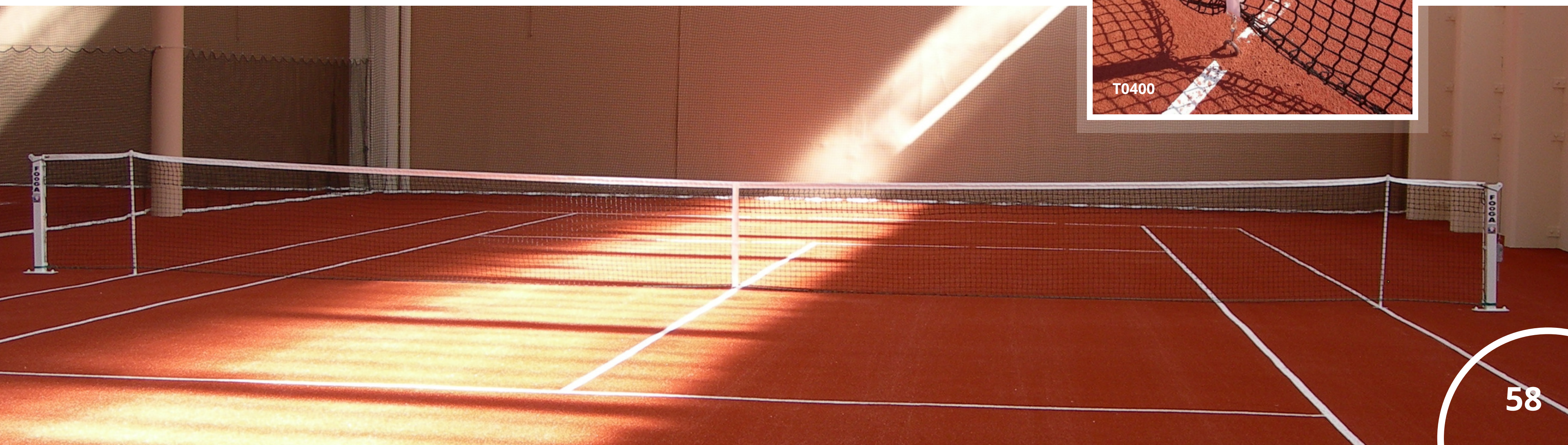
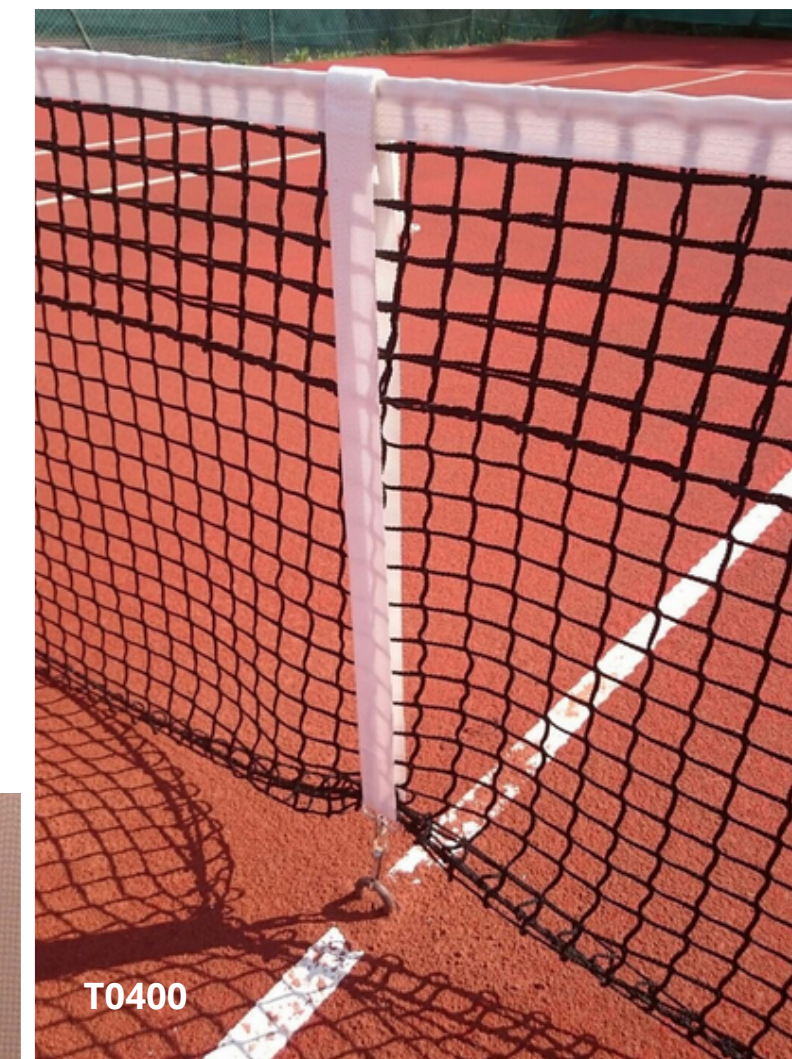



Chaise d'arbitre de tennis

REF. T331	2 x 0.90 x 1.60 m	21 kg	Acier galvanisé
REF. T332	2.20 x 1.07 x 1.67 m	23.5 kg	Aluminium

Autres accessoires

Régulateur de tennis à boucle.

REF. T0405

Treuil aluminium à traction rectiligne par crémaillère

REF. T0410

Paire de poteaux simple en acier

REF. T0455



REF. T0405



REF. V0509



Univers

Autres Sports

Danse



MIROIRS ET BARRES DE DANSE

FOOGA se charge de l'équipement en miroirs et barre de danse.

Miroirs

Miroir d'épaisseur 6mm, avec bords polis. Les miroirs sont sécurisés par un adhésif spécial apposé au verso, empêchant tout éclat dangereux en cas de bris.

Tailles standards :

- 2.00m x 1.80m
- 1.00m x 1.80m.

Poteaux supports de potences à cheviller

Poteaux supports en tube acier 40mm x 40mm avec glissière verticale pour montage des consoles de barre de danse et permettant le réglage de hauteur des barres - avec platines à cheviller au sol ou au mur.

Fixation :

- Au sol
- Au mur

Avec potence :

- Simple hauteur 1.05m
- Double hauteur 1.05m et 0.85m

Barres**Matériau :**

- Bois dur poli non verni Ø 40mm
- En aluminium Ø 40mm

Dimensions :

- Longueur : 1.00m
- Longueur : 2.00m
- Au mètre linéaire, sur mesure

Potences murales

Potences murales en acier - modèle simple et double - coloris à définir



Pour toute demande, nous consulter afin de définir précisément votre besoin.

Univers

Autres Sports

Boxe



Boxe

Pour vos entrainements de boxe, FOOGA propose des sacs de frappe, suspendus par un émerillon à des potences murales (option hauteur réglable possible).

Pour toute demande, ***nous consulter afin de définir précisément votre besoin.***



Univers

Autres Sports

Ping-pong

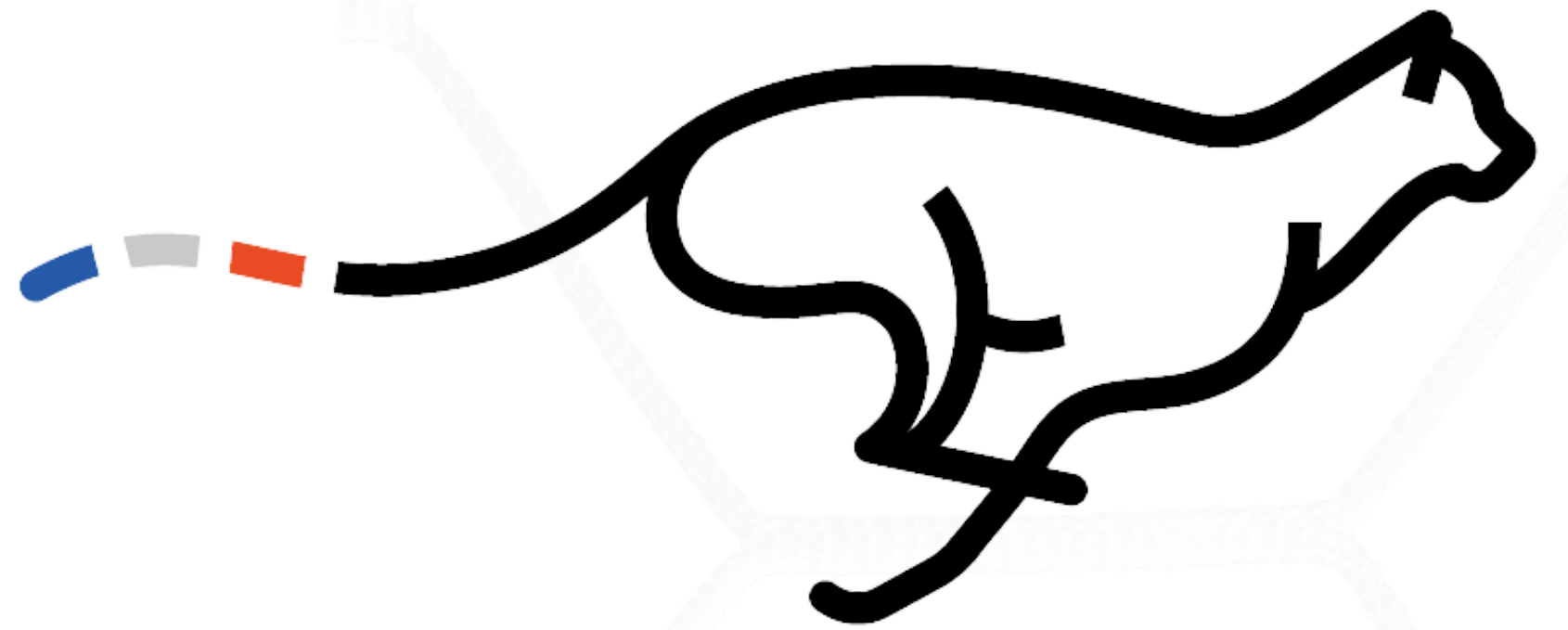

Table de ping-pong

Nous consulter pour vos demandes de table de ping-pong intérieur ou extérieur.



Univers



Pare-ballons

Pare-ballons

Pour protéger les abords de vos terrains et éviter les sorties de balles hors de vos structures, FOOGA vous équipe en pare-ballons.

Nos filets pare-ballons sont en polyéthylène, avec un fil d'épaisseur 3.9mm pour une meilleure résistance en extérieure. La maille 145mm permet de recueillir efficacement les ballons.

Un traitement anti-UV de nos pare-ballons assure une très grande longévité en milieu extérieur.

Pour toute demande, nous consulter afin de définir précisément votre besoin.

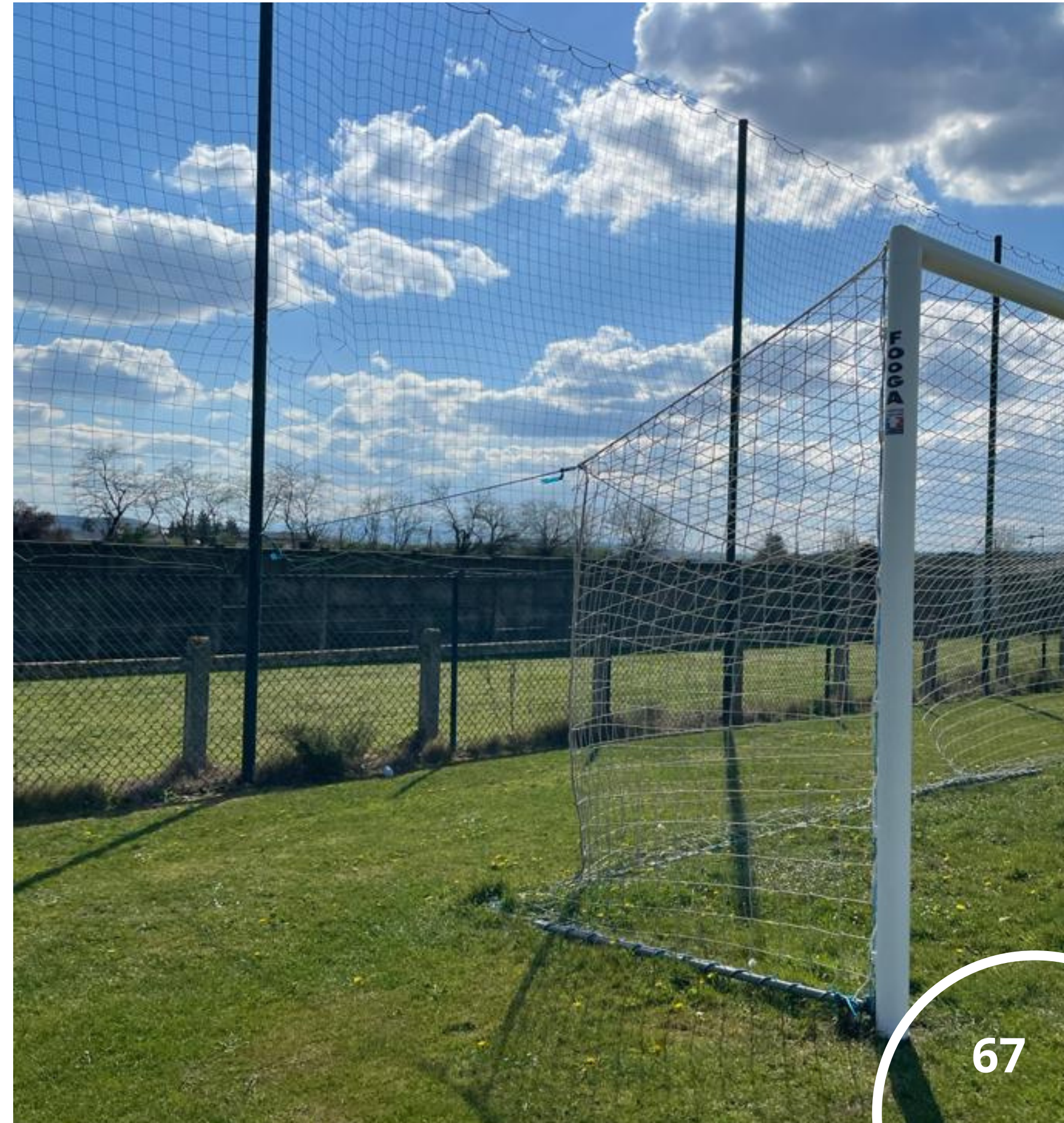

Univers

Cloisons-

Rideaux-

Rangements

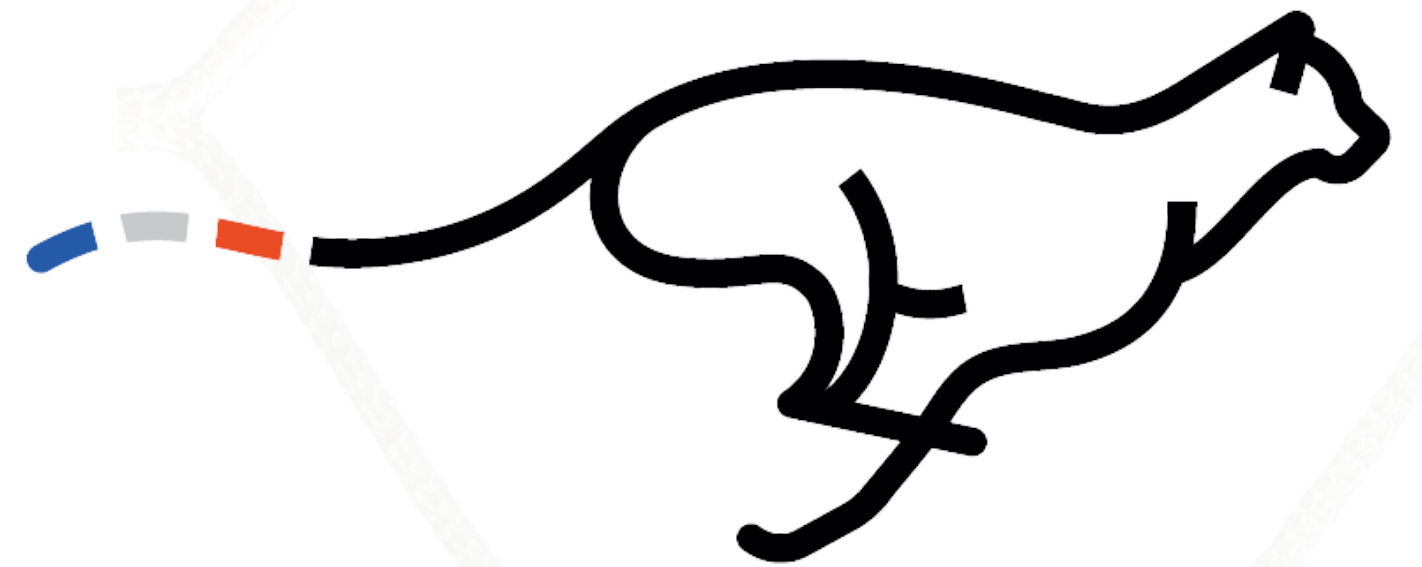

Rideaux de séparation

Les rideaux de séparation permettent de partager votre espace en différentes parties afin de faciliter la pratique de différents sports ou matchs simultanément. Il peut également être prévu une protection devant un mur d'escalade.

Plusieurs type de séparation sont possibles :

- rideau double paroi repliable en charpente (manœuvre électrique)
- rideau coulissant latéralement à manœuvre électrique
- rideau coulissant latéralement à manœuvre manuelle

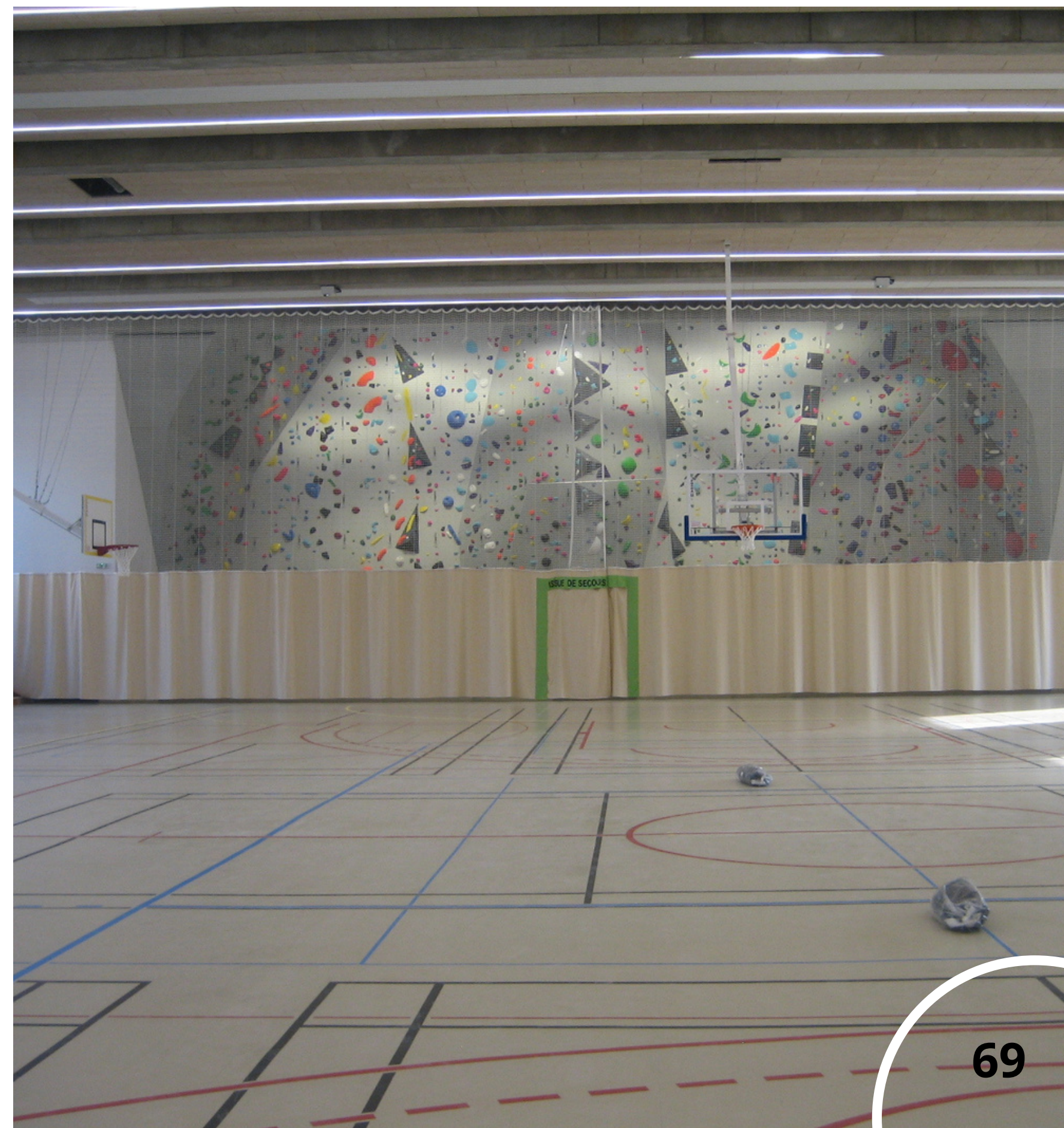



Cloisons mobiles

Dans le cas où un rideau ne peut pas être installé, la solution "cloisons mobiles sur roulettes" est intéressante.

FOOGA propose deux modèles standards de dimensions 4,00 x 2,50 m de haut :

- **à hauteur fixe** - tube acier rond diamètre 50 mm
- **à hauteur repliable pour passage sous porte** - tube acier carré section 50 x 50 mm

Pour toute autre dimension nous consulter

Pour les toiles nous proposons deux qualités selon vos besoins :

- **classement M1** - qualité AZ501 - poids 530 gr /m²
- **classement M2** - qualité AZ652 - poids 650 gr /m²

Coloris à définir avec les commerciaux

Cloison mobile repliable

Position de passage sous porte

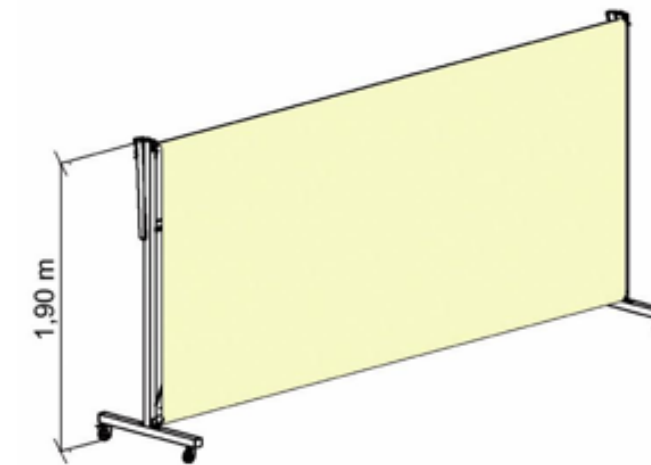

Position d'utilisation

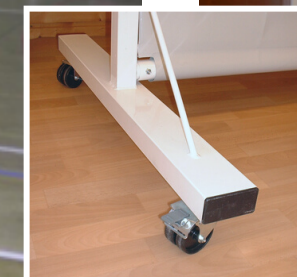
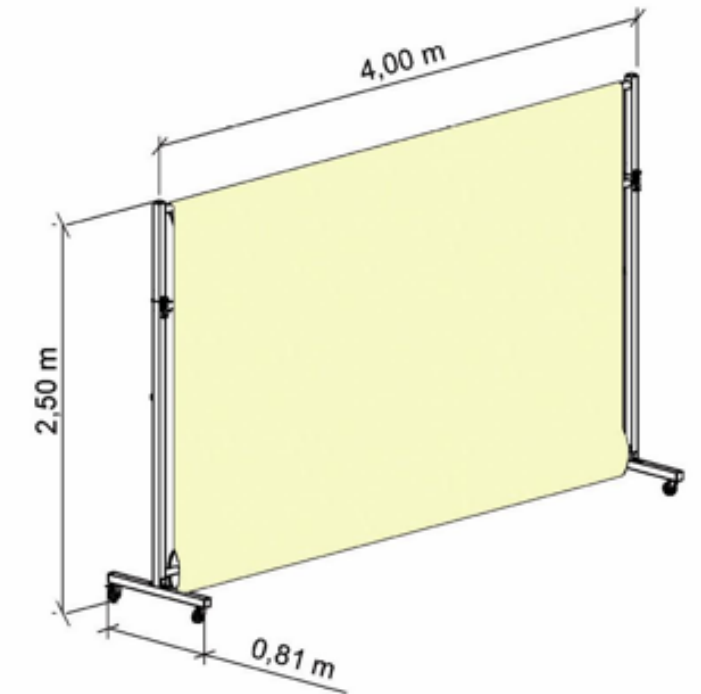

Rangement

Pour le rangement de vos poteaux, tapis, ballons ou tout autre équipement sportif, FOOGA vous propose une large gamme de matériel de rangement.

Râteliers mobiles

- Râteliers mobiles avec timon de manœuvre monté sur roues Ø 125mm à roulement à rouleaux (dont 2 pivotantes) bandage caoutchouc non tachant largeur 30mm - charge 400kg.
- Modèle 6/8/12 poteaux.
- Supports supplémentaires, en option.

REF. V0603

Râteliers muraux

- Râteliers de rangement muraux horizontaux en acier galvanisé à chaud - montants verticaux avec supports de poteaux acier plein gainés plastique.
- Modèle 2/4/6/8 poteaux
- Supports supplémentaires, en option.

REF. V0604

Rangement tapis/matelas

- Chariot à structure acier, avec tablier de manipulation.
- Équipé de roues Ø 160mm, sur roulements à rouleaux, en caoutchouc non marquant (dont deux pivotantes sur double rangée à billes).
- Plateau en medium reposant sur longerons.

Rangement à plat (pour tapis) - dim. 2.00m x 1.00m

REF. G0250

Rangement vertical (pour matelas) - dim. 2.40m x 1.50m

REF. G0251



REF. V0603



REF. G0250

Filets porte-ballons - Ref. D0210

Capacité :

- 6/8 ballons
- 10/12 ballons
- 15/20 ballons

Chariot à ballons - Ref. D0220

Chariot à ballons capacité 25/30 ballons - structure acier à couvercle rabattables sur roues en caoutchouc non marquant - fermeture pas cadenas

Panier pour ballons - Ref. D0221

Panier pour ballons structure métallique pliable sur roulettes - capacité 15 ballons

Porte ballons - Ref. D0230

Porte ballons structure acier sur roulettes - deux hauteurs de rangement - capacité 10 ballons

Armoires de rangement mobiles - [Nous consulter](#)

Armoire de rangement métallique grillagée - montée sur roues

Dimensions et nombre d'étagères à définir sur mesure.



Ref. D0210



Ref. D0220



Ref. F0221



Ref. D0230

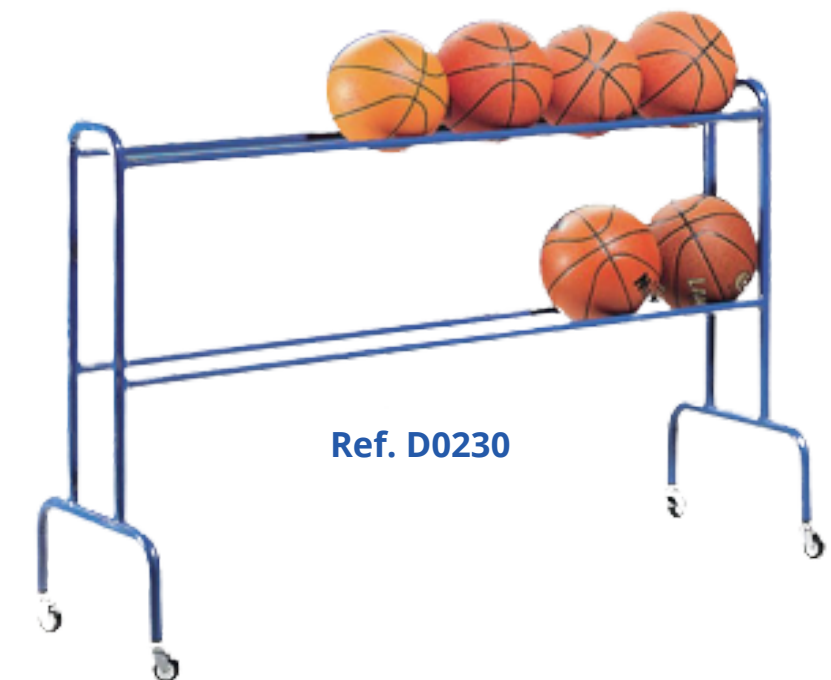

Univers Table de Marque

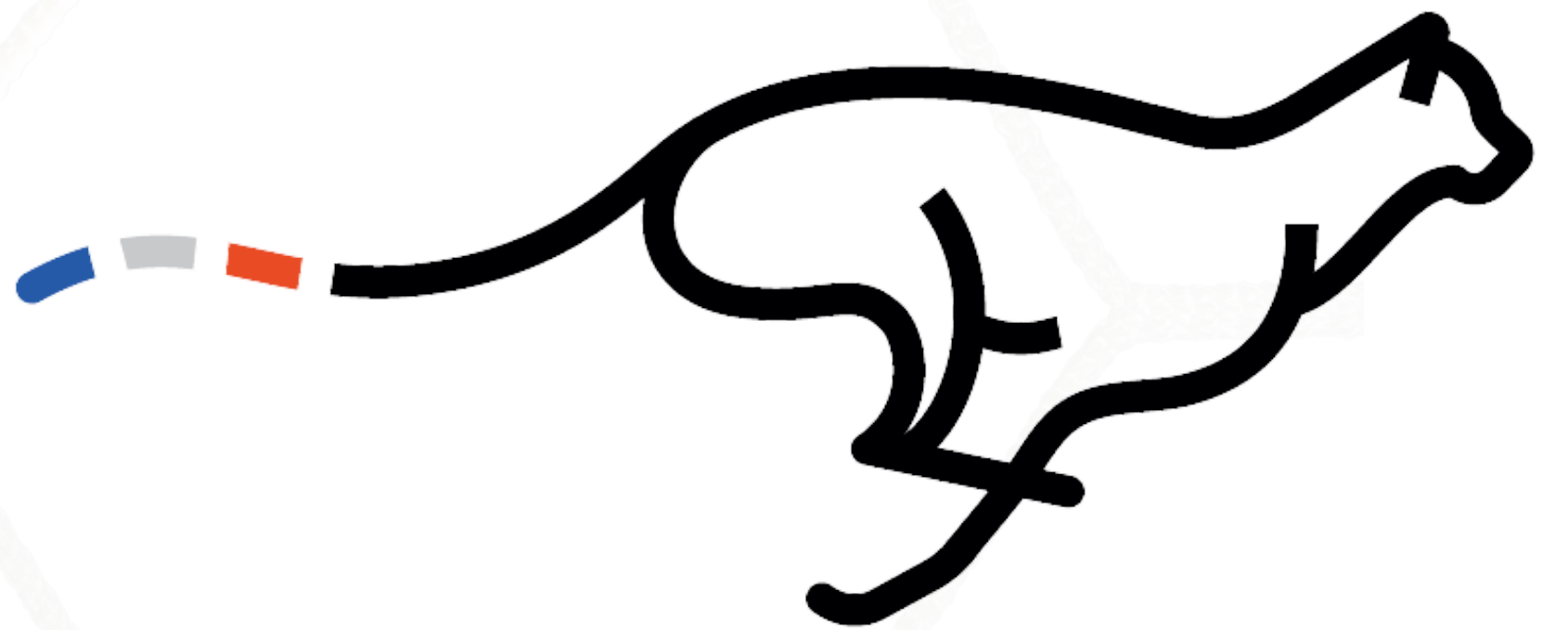

Table de marque

Pour vous permettre d'accueillir des matchs officiels dans les meilleures conditions, FOOGA a conçu une table de marque robuste en structure acier plastifié blanc avec des assises en bois d'hêtre vernis satiné.

Ce modèle est monté sur roues non marquantes avec freins, ce qui permet de déplacer facilement la table de marque tout en assurant la stabilité du produit.

Nos tables de marque sont disponibles en longueur de 1.00m / 2.00m / 3.00m.
Coloris blanc ou noir.



Univers

Marquages

au sol



Marquage au sol intérieur / extérieur

Les tracés des différents terrains de sport sont réglementés.
Leur implantation est définie en fonction des dimensions de la salle.
FOOGA propose de vous renseigner et de vous accompagner pour vos projets de traçage de terrain.



Univers Abbris de touche



Abris de touche

Les bancs abris de touche sont exigés pour les catégories 1 à 4, et recommandés pour les catégories 5 et 6. Il faut 2 abris pour les équipes et 1 abri pour les officiels. Ils sont situés à 3.50m de la ligne de jeu. La hauteur doit être comprise en 1.60m et 2.20m.

FOOGA vous propose une gamme d'abris touche monobloc en résine de longueurs différentes :

- 1.50m
- 3.50m
- 5.00m

Pour toute demande, nous consulter afin de définir précisément votre besoin.



Univers Gradins



Équipement de gradins

Pour vous permettre d'accueillir du public lors de vos événements sportifs, FOOGA propose d'équiper vos tribunes avec des gradins en béton et des assises en plastiques, lisse PVC ou bois.

Pour toute demande, ***nous consulter afin de définir précisément votre besoin.***



Univers Rails de cordes





Rails de cordes

Les rails de cordes FOOGA sont fabriqués à partir d'un profilé section 85mm x 70mm, en acier galvanisé.

La robustesse est assurée grâce à un système d'accrochage de cordes sur chariots incassables et indéchocables tout acier avec double roulement à billes et avec des manchons de reprise.

Le verrouillage et déverrouillage automatique des chariots en position d'utilisation des cordes garantit la sécurité.

Pour toute demande, **nous consulter afin de définir précisément votre besoin et d'étudier les plans de charpente.**

Univers

Espaliers



ESPALIERS

FOOGA propose des espaliers en bois pour équiper vos salles sportives.

Ces espaliers sont en bois verni, avec barreaux démontables, simple ou double.
La fixation se fait grâce à des ferrures en acier zingué.

Matériel conforme aux normes NF EN 913 et NF EN 12346.

Pour toute demande, nous consulter afin de définir précisément votre besoin.



Univers

Tapis - Matelas

Tatamis

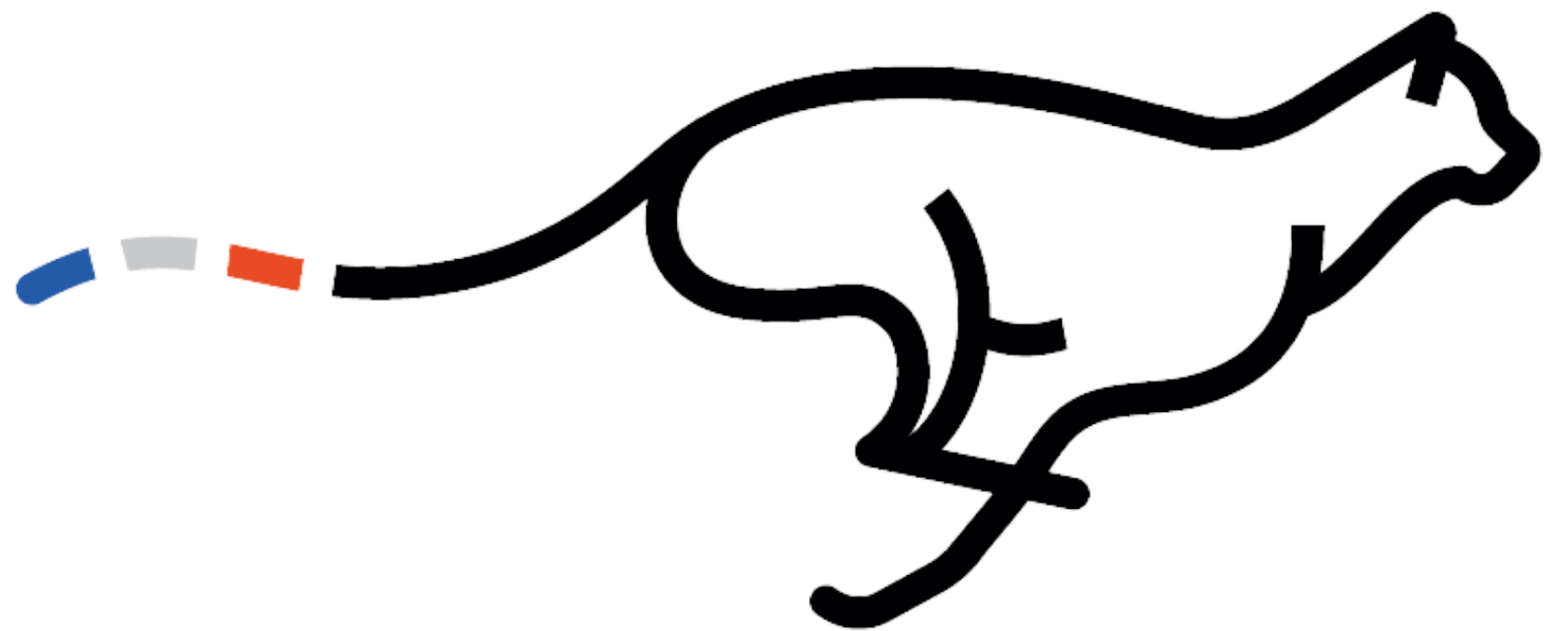

TAPIS

FOOGA propose des tapis de gymnastique pour vos salles sportives.

Nos tapis sont en mousse polyéthylène, revêtue d'un tissu enduit 1 face, classé au feu M2.

Pour toute demande, ***nous consulter afin de définir précisément votre besoin (longueur, velcros).***



Pour ranger facilement vos tapis, FOOGA propose un chariot mobiles.

La structure acier et le plateau en medium reposant sur des longerons permettent d'avoir un produit solide. Equipé de roues de grand diamètre et d'un tablier de manipulation, le chariot peut être déplacer facilement.

Pour toute demande, ***nous consulter afin de définir précisément votre besoin.***



TATAMIS

FOOGA propose d'équiper vos salles d'arts-martiaux de tatamis (judo, karaté, etc...). L'installation peut être fixe et permanente ou mobile, en alternance.

Comment équiper vos salles d'arts-martiaux ?

L'équipement permanent justifie un cadre rapporté ou encastré afin de maintenir en place la surface du tatami.

L'équipement en alternance nécessite le montage et démontage de la zone de combat et impose de prévoir le stockage de tatamis démontés.

Dans les deux cas, il est conseillé de prévoir une distance de sécurité (1.00m minimum) en périphérie de la surface de combat. Faute de quoi, les murs devront être protégés par une protection murale, collée ou maintenue par auto-agrippant.



TATAMIS

Nos tatamis standards sont de dimensions 2.00m x1.00m en mousse agglomérées d'épaisseurs et de densité différentes.

2 types de revêtements au choix :

- vinyle (très résistant et lavable),
- coton 500g/m²

2 types de finition au verso :

- dessous nu,
- dessous antidérapant

Pour toute demande, nous consulter afin de définir précisément votre besoin.



Univers

Protections

murales

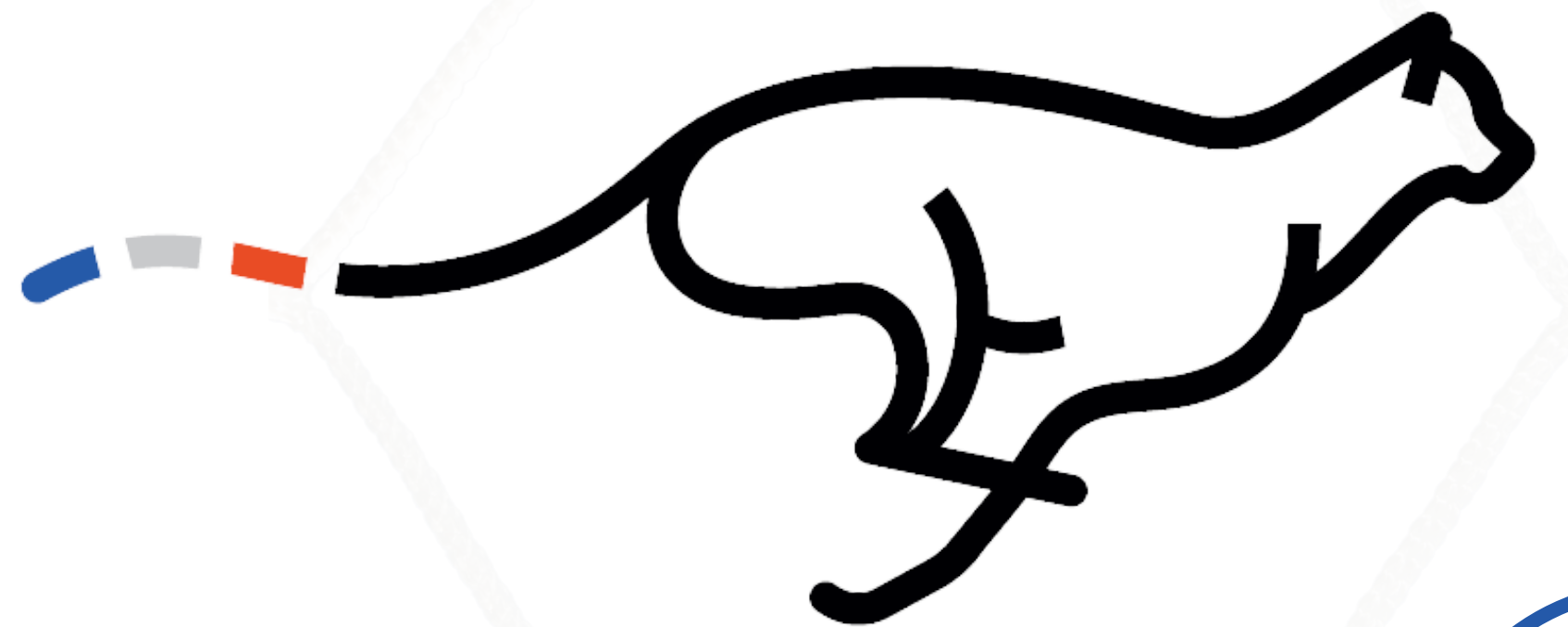

PROTECTIONS MURALES

FOOGA vous propose une large gamme pour protéger vos structures de tout type.

Nos protections sont en mousse polyéthylène, revêtue d'un tissu enduit 1 face, classé au feu M2 (classe M1 sur demande).

Coloris et dimensions à préciser lors de la commande.

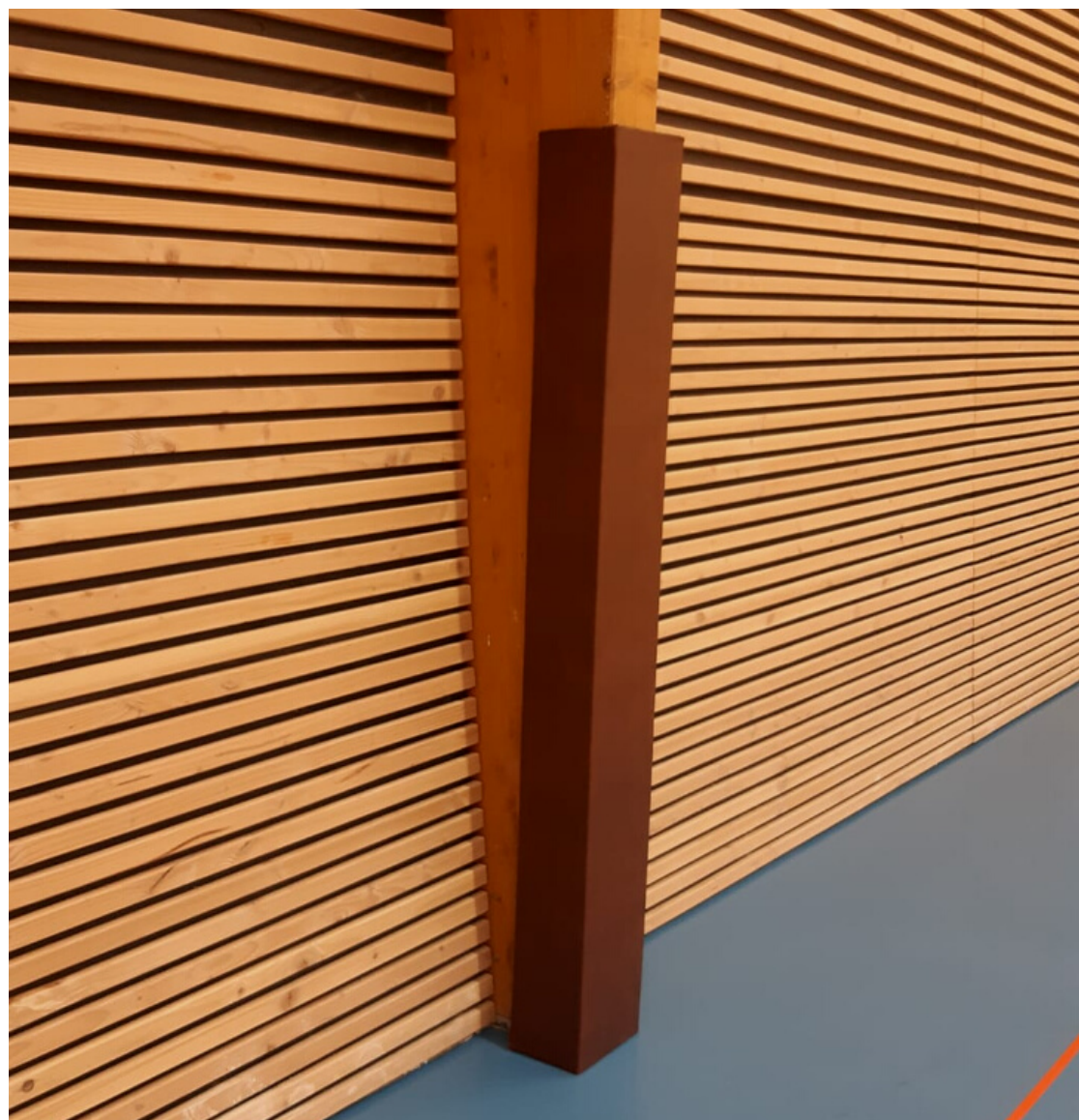

Univers
Afficheur
Chrono

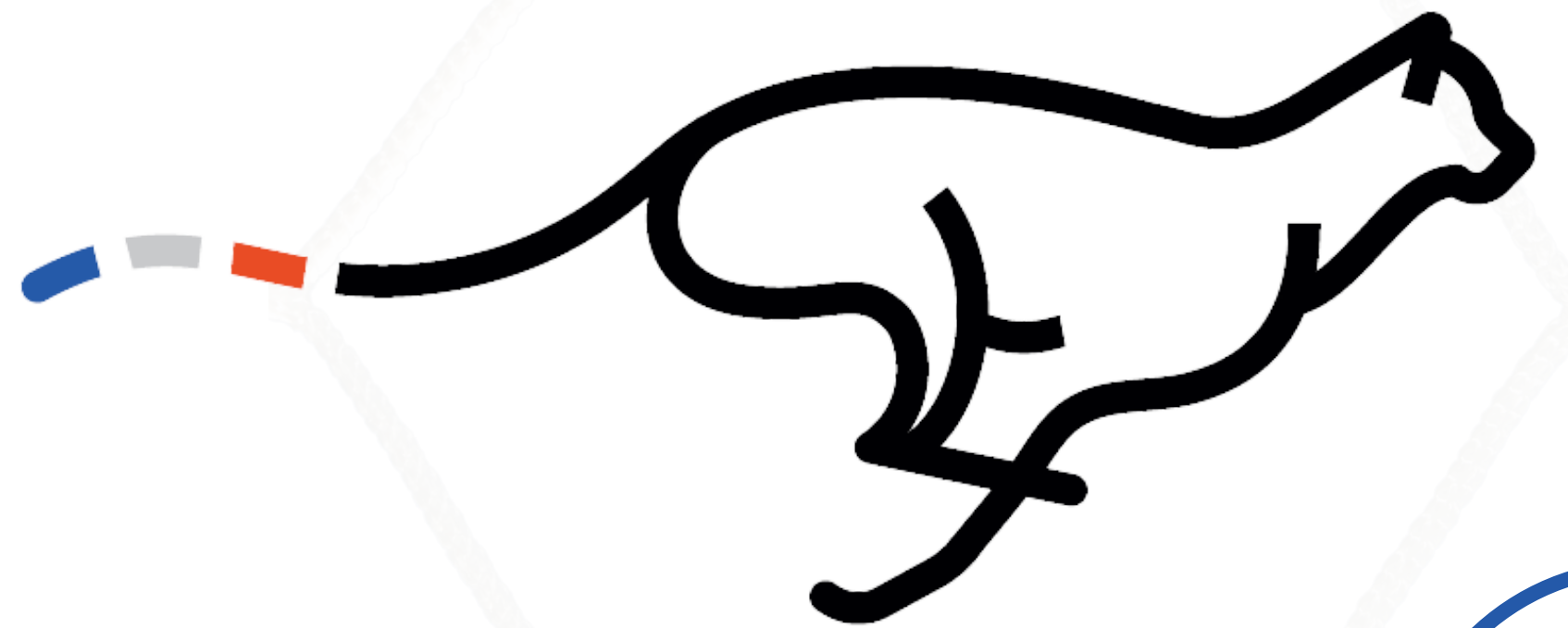

Afficheur et chronomètre

Pour répondre aux recommandations et aux exigences de la Fédération de Basket en termes d'affichage, FOOGA propose des afficheurs électronique et des décomptes 24 secondes.

Pour toute demande, *nous consulter afin de définir précisément votre besoin.*

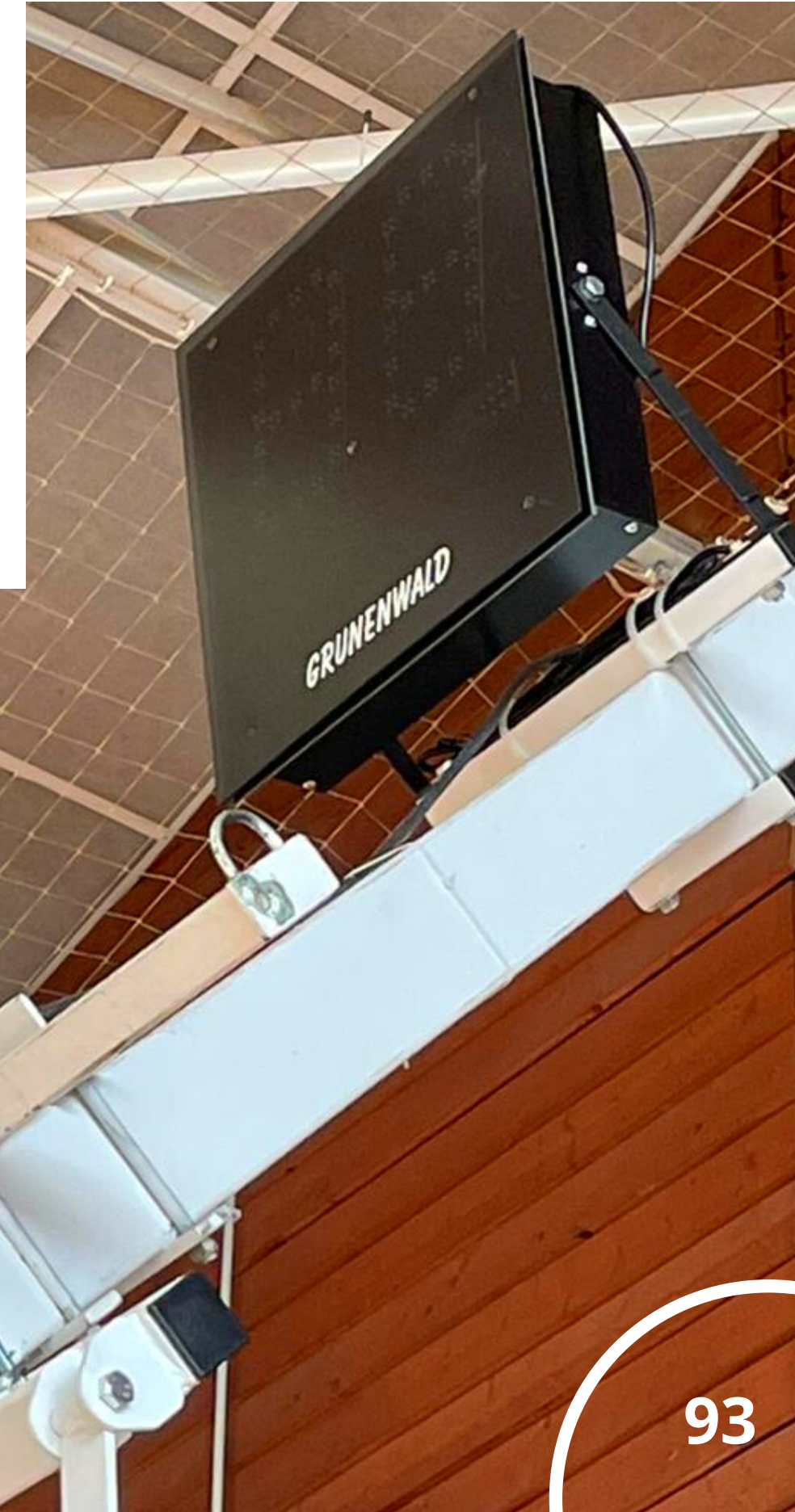

Univers Vestiaires



VESTIAIRES

Pour équiper vos vestiaires, FOOGA propose des bancs muraux ou centraux, simple ou avec patères.

Pour plus de sécurité nous proposons la fixation au sol par vérins de réglage.

La structure en acier et l'assise en hêtre verni 2 couches permettent d'avoir un produit robuste et esthétique.

Pour toute demande, *nous consulter afin de définir précisément votre besoin.*



Catalogue Fooga Sports

Cliquez :

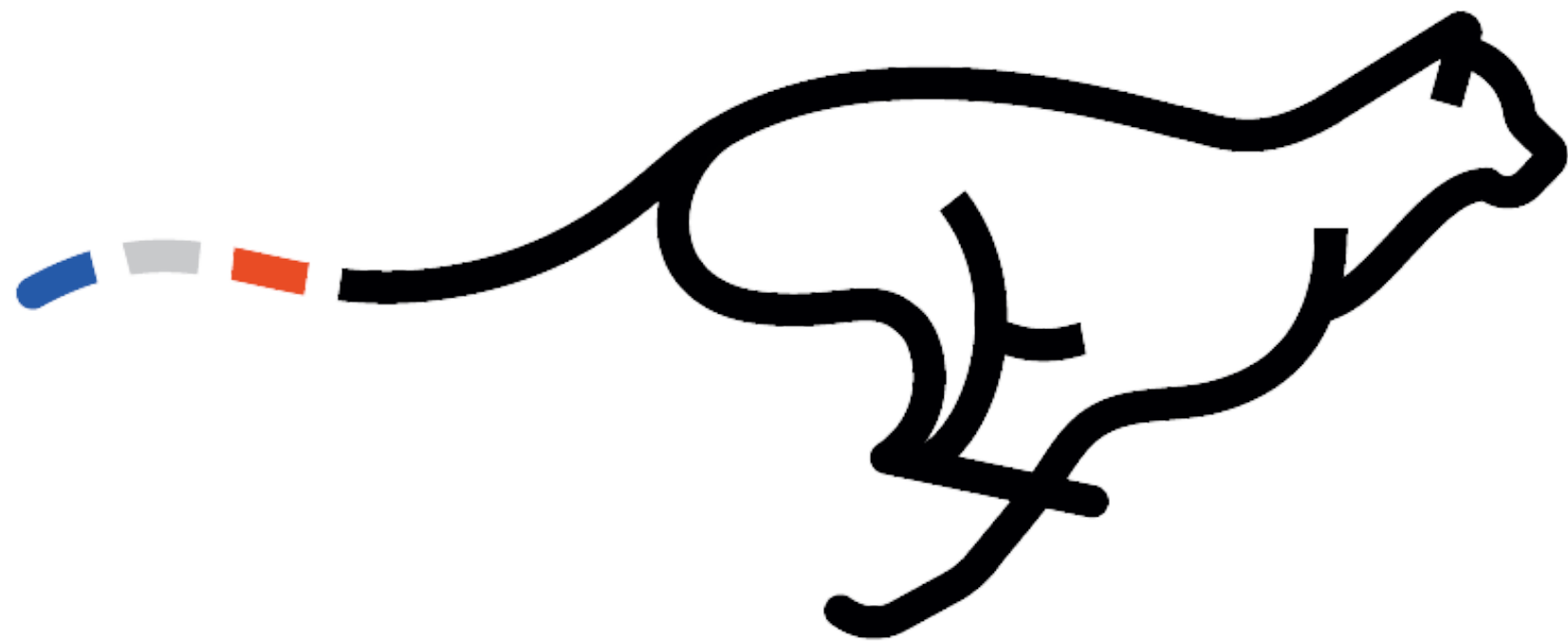

Scannez :



Pour découvrir la gamme complète de nos fournitures simples **n'hésitez pas à nous contacter**.
Notre spécialité est l'offre de produits sur-mesure adaptés à vos besoins.
Notre service commercial reste à votre disposition pour répondre à vos demandes spécifiques.



Contactez-nous

Mayeul GALLI

Commercial AURA

commercial@fooga.fr

06.16.44.13.17

Alexis GUIGNARD

Commercial Sud

commercial2@fooga.fr

07.63.15.99.87



Tel : 04.78.49.01.18

www.fooga.fr

**73 rue Paul et Marc Barbezat
69150 Décines
FRANCE**